

SENTRY

TRIPOD USER INSTRUCTIONS

(Original Instructions)

Bedienungsanleitungen
Instructions d'utilisation
Gebruikersinstructies
Istruzioni per l'utilizzatore
Instrucciones para el usuario
Instuções para o usuário



 www.globestocksafety.com
 info@globestocksafety.com
 +44 (0) 1691 654 966
 Mile Oak Industrial Estate, Maesbury Road,
Oswestry, Shropshire, SY10 8GA, UK

- EN
- DE
- FR
- NL
- IT
- ES
- PT-BR

CONTENTS / INHALT / CONTENU / INHOUD / CONTENUTI / CONTENIDO / CONTEÚDO

Figures / Abbildung / Afbeelding / Figuras	3
English	6
Deutsch	16
Français	26
Nederlands	36
Italiano	46
Español	56
Português (BR)	66
Notified / Approved Bodies	
Notifizierte / zugelassene Organisationen	
Organismes notifiés / agréés	
Aangemelde/goedgekeurde organisaties	
Organizzazioni notificate / approvate	
Organizaciones notificadas/aprobadas	
Órgãos notificados/aprovados	76

Declarations Of Conformity available at /
Konformitätserklärung verfügbar unter /
Déclarations de conformité disponibles sur /
Conformiteitsverklaringen beschikbaar op /
Dichiarazioni di conformità disponibili all'indirizzo/
Declaraciones de conformidad disponibles en /
Declarações de Conformidade disponíveis em:

<https://www.globestock.co.uk/technical/declarations-of-conformity/>

FIGURE / ABBILDUNG / AFBEELDING / FIGURA 1

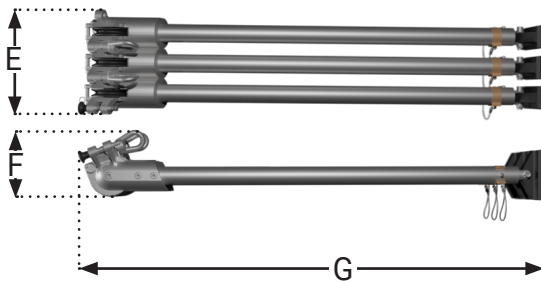
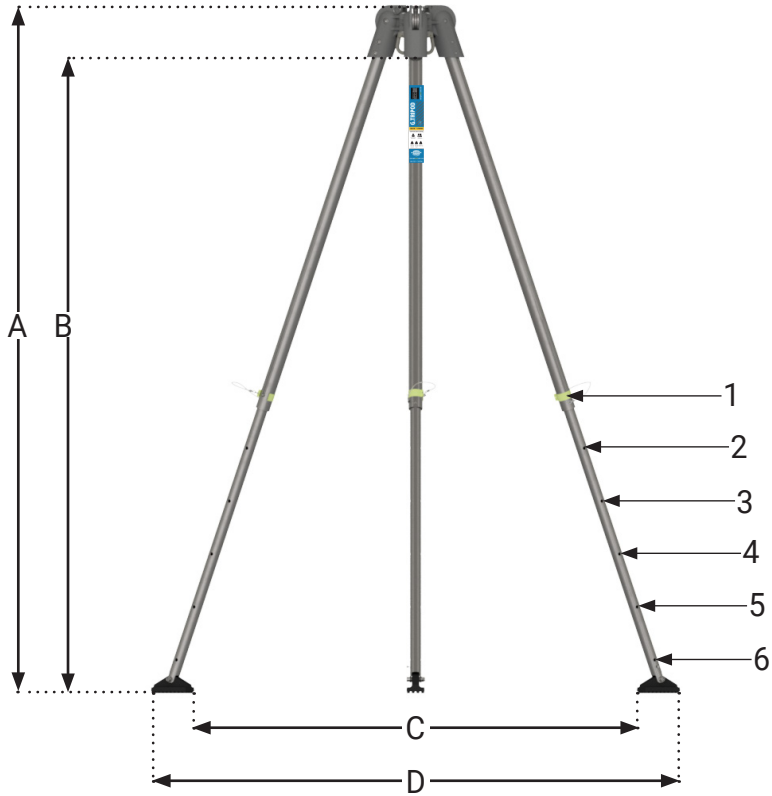

FIGURE / ABBILDUNG / AFBEELDING / FIGURA 2

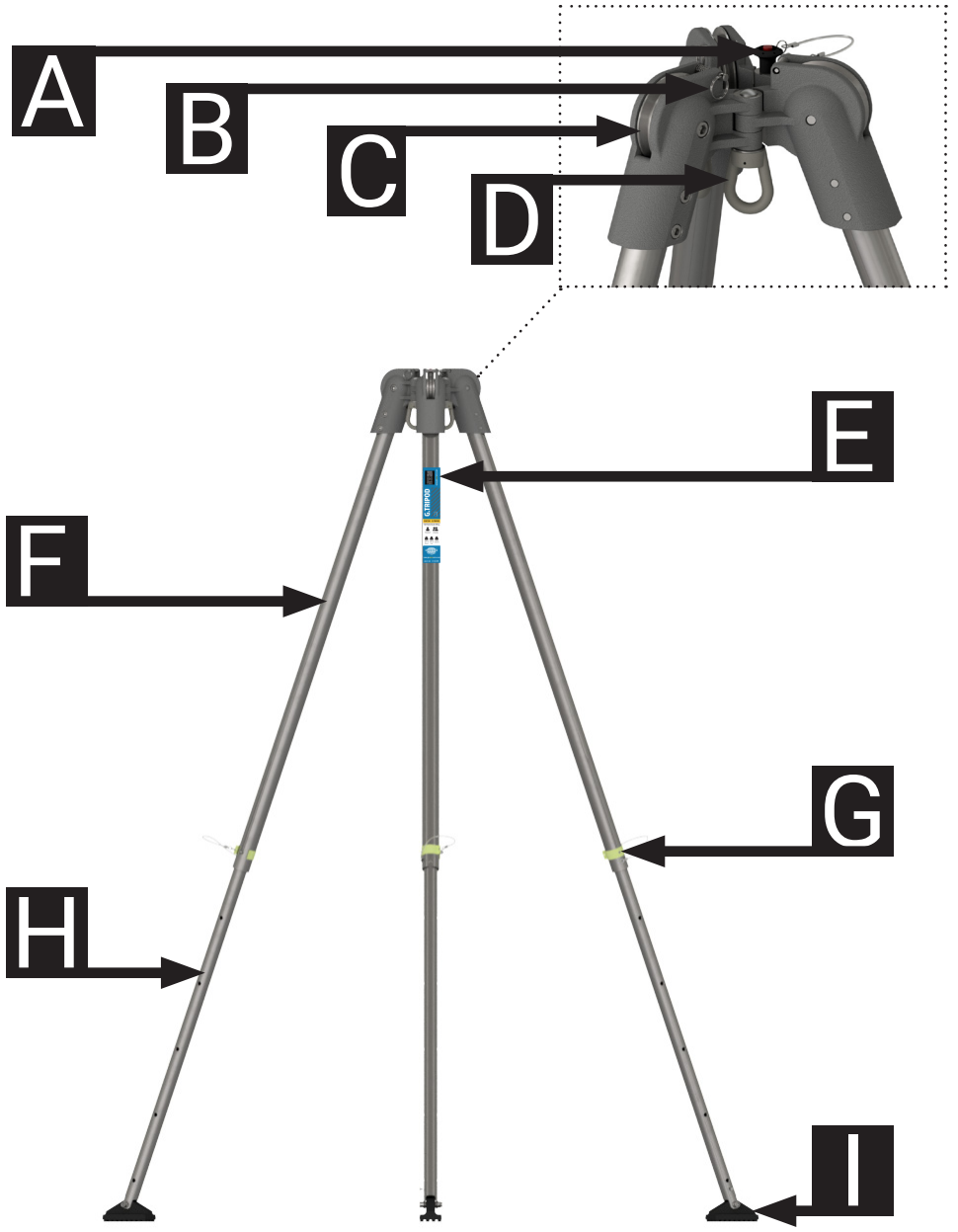
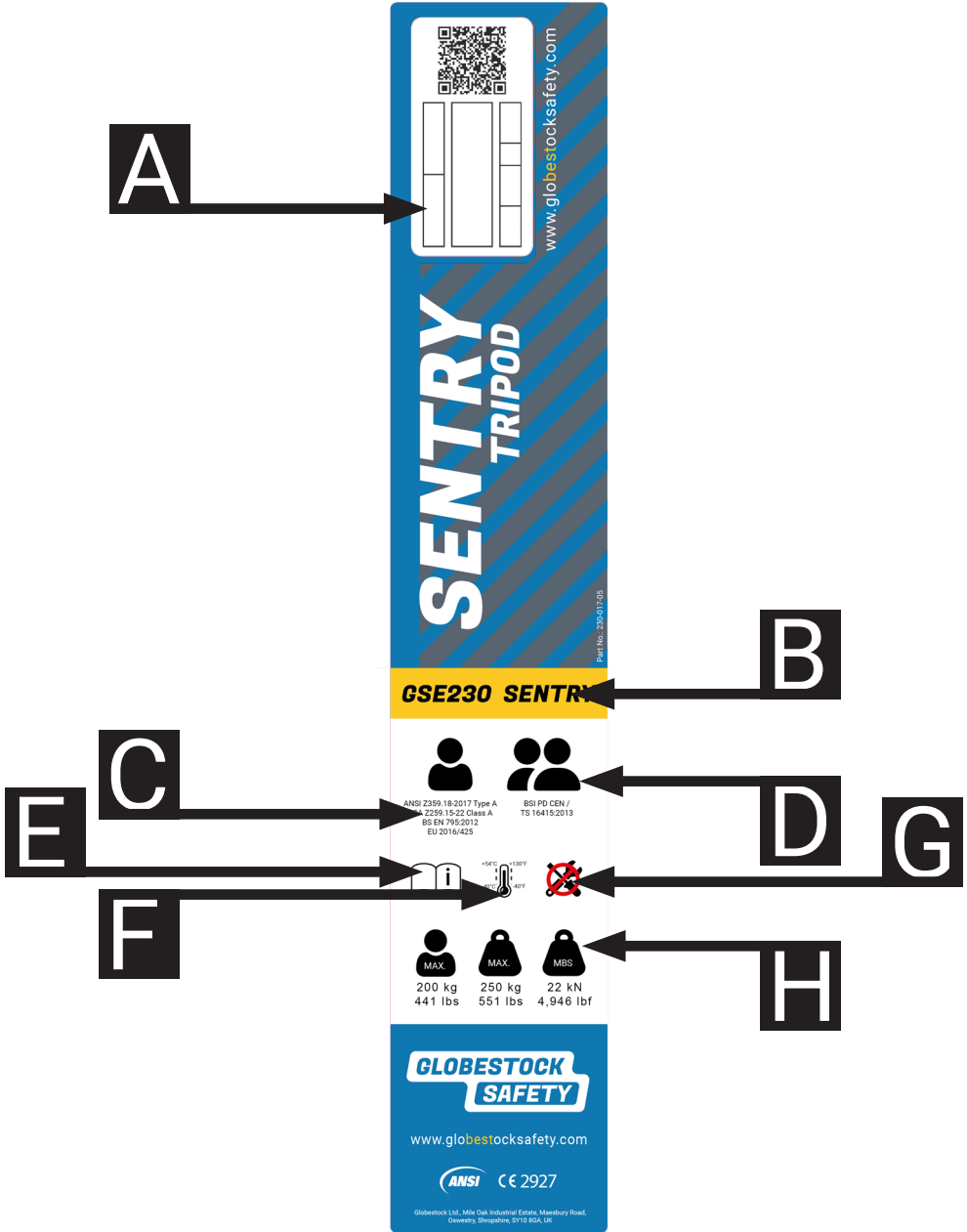

FIGURE / ABBILDUNG / AFBEELDING / FIGURA 3



1. OVERVIEW

The SENTRY tripod is an item of personal protective equipment (PPE). It is a mobile, temporary anchorage connector which can be used in conjunction with appropriate, certified attachments to create a personal fall arrest and rescue system.

The SENTRY tripod is lightweight with telescopic legs and a collapsible head assembly, making it easy to transport and setup. Any of the three integrated pulleys and two bow nut anchorage points can be used in conjunction with suitable attachments to provide fall arrest, rescue, evacuation, and goods lifting capabilities.

The SENTRY tripod can be used in conjunction with appropriate, certified attachments in confined space applications.

Each of the SENTRY tripod product models covered by this manual are specified in the table below.

Model	Conformity	Max. Working Load: Personnel	Max. Working Load: Goods
GSE230S	EN795:2012 type B CEN/TS 16415:2013 Directive 2006/42/EC ISO 12100:2010 ANSI/ASSP Z359.18-2017 Type A	200 kg 440 lbs	250 kg 550 lbs
GSE230C	CSA Z259.15-22 Class A AS/NZS 5532:2013 OSHA 1910.140 OSHA 1926.502	200 kg 440 lbs	250 kg 550 lbs

Dimension	Height Setting	GSE230S		GSE230C	
		mm	inches	mm	inches
A	1	2,307	90.82	1,747	68.78
	2	2,130	83.86	1,593	62.71
	3	1,953	76.89	1,439	56.65
	4	1,775	69.88	1,288	50.71
	5	1,598	62.91	1,131	44.53
	6	1,421	55.94	-	-
B	1	2,139	84.21	1,579	62.16
	2	1,962	77.24	1,425	56.10
	3	1,785	70.27	1,271	50.04
	4	1,607	63.28	1,120	44.09
	5	1,430	56.3	963	37.91
	6	1,253	49.33	-	-
C	1	Ø1,745	Ø68.7	Ø1,315	Ø51.77
	6	Ø1,064	Ø41.89	Ø842	Ø33.15
D	1	Ø2,015	Ø79.33	Ø1,585	Ø62.4
	6	Ø1,334	Ø52.52	Ø1,112	Ø43.78
E		270	10.63	270	10.63
F		180	7.09	180	7.09
G		1,217	47.91	1,527	60.12
Net Weight		20.80 kg	45.85 lbs	18.30 kg	40.34 lbs

2. CAUTION

WARNING



These instructions must be issued to users before use of the product and retained for reference. The user must read, understand, and follow all instructions, labels, markings, and warnings supplied with this product and any products intended for use in association with it.

IMPROPER USE MAY RESULT IN SERIOUS INJURY OR DEATH.

WARNING



The SENTRY tripod has been tested in compliance with the requirements of ANSI/ASSE Z359.7. This compliance and testing does not extend to the anchorage and substrate to which the SENTRY tripod is attached.

IMPROPER USE MAY RESULT IN SERIOUS INJURY OR DEATH.

WARNING



When the SENTRY tripod is used as part of a fall arrest system, the user must be equipped with a means of limiting the maximum dynamic forces exerted on the user during the arrest of a fall to a maximum of 6 kN.

IMPROPER USE MAY RESULT IN SERIOUS INJURY OR DEATH.

2.1. TRAINING

- It is the responsibility of the user of this product to familiarise themselves with the content of this user manual.
- Users must be adequately trained by a competent person in the use, inspection, and maintenance of this product.

2.2. ENVIRONMENTAL HAZARDS

- Consideration must be given to any environmental hazards to prevent injury to the user or damage to the equipment.
- Environmental hazards may include; chemicals, extreme temperatures, corrosive environments, gases, power lines and sharp edges.
- Contact Globestock if you have any questions about the use of this equipment in the presence of any other environmental hazards.

3. IDENTIFICATION

Definitions of the product features and markings on the SENTRY product labels are provided in the table below. These must be read in conjunction with Figures 2 and 3.

Figure 2			
A	Tripod head locking pin	B	Rope retaining pin
C	Pulley	D	Bow nut anchor point
E	Product label	F	Upper leg
G	Leg adjustment pin	H	Lower leg
I	Tripod foot		
Figure 3			
A	ID label	B	Product name
C	Product conformity	D	Maximum number of users permitted on the system (2)
E	Read the user instructions	F	(-40°C) / (-40°F) minimum operating temperature. (+54°C) / (130°F) maximum operating temperature.
G	Do not tamper	H	Maximum work load / Minimum breaking strength

4. INSTALLATION

4.1. ASSESSING THE WORKING ENVIRONMENT

- A formal risk assessment of the working environment and the application of the SENTRY tripod must be conducted by a competent person prior to installation and use.
- The information in this manual is for guidance purposes only. This manual does not remove the requirement for a formal risk assessment by a competent person. The risk assessment must be constantly reviewed to account for any changes to the working environment or application.
- The surface (anchorage) where the tripod is installed, should be stable and level to prevent it sliding or tipping.
- The stability of the tripod could be affected by the surface material that it stands on. Part of the pre-use risk assessment should be a thorough evaluation of the ground.

WARNING



The SENTRY tripod must be installed on a stable and level surface. The tripod feet must not be allowed to slip during use.

IMPROPER USE MAY RESULT IN SERIOUS INJURY OR DEATH.

- Consideration **MUST** be given to the necessary minimum clearance below the user to prevent a collision with the structure or the ground. The minimum clearance will depend on the type of connecting subsystem used, and the location of the anchorage or anchorage connector.
- Always work directly under the anchorage/anchorage connector to prevent swing falls and impact with objects in or adjacent to the fall path.
- The clearance below the user can be affected by the position of the fall arrest device on the leg (if mounted on the leg).

WARNING



Always work directly underneath the SENTRY tripod. Always maintain adequate clearance to allow unrestricted movements in, through and around the SENTRY tripod.



Minimize tripping events which may result in dislodging the SENTRY tripod.

IMPROPER USE MAY RESULT IN SERIOUS INJURY OR DEATH.

- Ensure that the feet of the tripod when it is erected are a minimum of 30 cm (1 ft) from the edge of the access hole.
- The work area should be free from obstructions and trip hazards.

4.2. SETUP FOR USE

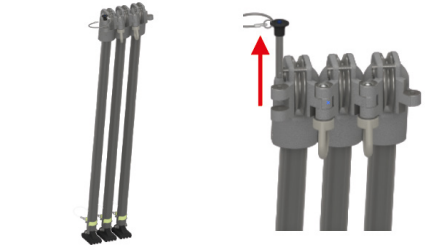
The SENTRY tripod can be setup by carefully following the steps below. Where possible, it should be setup by two or more people.

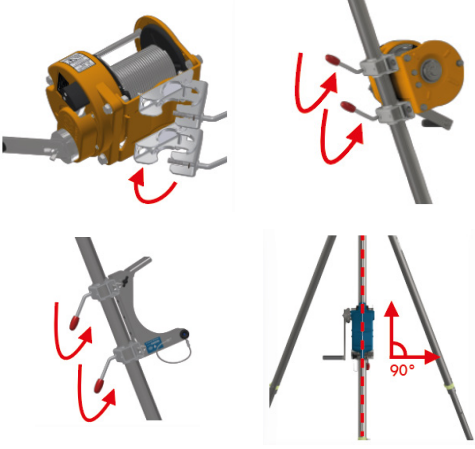
<p>STEP 1</p> <p>Prepare the access area by removing any obstructions.</p> <p>Clear any debris (e.g. loose gravel) that may cause the tripod feet to slip.</p>	
<p>STEP 2</p> <p>Pick up the tripod, unfold it and align the locking pin location holes in the tripod head assembly.</p> <p>Insert the tripod head locking pin and confirm that it is securely located.</p>	
<p>STEP 3</p> <p>Attach accessory brackets to the tripod legs.</p> <p>Position the brackets according to the intended height of the tripod.</p> <p>Always refer to user instructions supplied with accessory brackets during installation.</p>	

STEP 4

Attach accessories onto brackets.

Ensure that all locking pins and accessory fixings are securely fixed.

Always refer to user instructions supplied with accessories during installation.

**STEP 5**

Extend accessory lifeline(s) over tripod pulley and retain using tripod rope retaining pins.

**STEP 6**

Extend the tripod legs to achieve required height.

It is recommended that two people complete this step.

Extend tripod legs with accessories attached first.

Ensure tripod leg adjustment clips are securely located when leg is extended.

Repeat for remaining tripod legs.

**STEP 7**

Conduct visual inspection to confirm tripod, accessory brackets and accessories have been installed correctly.

- Confirm the surface (anchorage) where the tripod is installed is stable and level.
- Confirm that all tripod legs are extended the same distance and all leg adjustment clips are securely located.
- Check that all accessories and their brackets are installed correctly and in line with the manufacturers user instructions.
- Confirm that all accessory lifelines sit correctly on the pulley wheel and are retained by the rope retaining pins.

STEP 8

Connect the user to the fall arrest device.



WARNING



Only one fall protection system or positioning system may be attached to each individual connection point.

IMPROPER USE MAY RESULT IN SERIOUS INJURY OR DEATH.

5. PRE-USE INSPECTION

WARNING



Inspect the SENTRY tripod before every use according to the criteria in this section. Remove the tripod from service and quarantine immediately if it fails any of the pre-use inspections. Consult the manufacturer or a competent person if you have any doubts about any of the inspection criteria.

IMPROPER USE MAY RESULT IN SERIOUS INJURY OR DEATH.

Perform a thorough visual inspection of the SENTRY tripod before each use by checking each of the items below:

- i. Check the formal inspection record of the SENTRY tripod is present and correct. Confirm that it has been formally inspected in the last 12 months.
- ii. Inspect and confirm the tripod is structurally sound with no visible signs of damage. Pay particular attention when inspecting the tripod legs, feet, head assembly and bow nut anchor points.
- iii. Inspect and confirm that all fixings and fasteners are present and secure.
- iv. Inspect and confirm that all product labels are present and legible.
- v. Inspect and confirm that all leg adjustment clips are present and secure.
- vi. Confirm that the tripod head locking pin is present and secure.

WARNING



If the SENTRY tripod fails any of the pre-use visual inspections; remove it from use, tag it as "UNUSABLE" and return it to a Globestock approved service agent for formal inspection.

IMPROPER USE MAY RESULT IN SERIOUS INJURY OR DEATH.

6. INSTRUCTIONS FOR USE

6.1. ANCHORAGE CONNECTORS

- Any anchorage connector's (e.g. carabiner's) used in conjunction with the the SENTRY tripod must must conform to all national standards and regulations applicable.
- The SENTRY tripod can be used in conjunction with anchorage connectors which conform to any of the following standards;
 - i. EN 362; or
 - ii. ANSI/ASSP Z359
 - iii. CSA Z259

WARNING



Only anchorage connectors which conform to EN 362 or ANSI/ASSP Z359 or CSA Z259 can be used with this product.

IMPROPER USE MAY RESULT IN SERIOUS INJURY OR DEATH.

6.2. ATTACHING A USER

- The SENTRY tripod can only be used in conjunction with a full-body harness which conforms to all national standards and regulations applicable.
- The SENTRY tripod can only be used with full-body harnesses which conform to;
 - i. EN 361; or
 - ii. ANSI/ASSP Z359
 - iii. CSA Z259

6.3. MAINTENANCE, STORAGE & TRANSPORTATION

- This equipment must be stored in a manner as to preclude damage from environmental factors such as heat, light, excessive moisture, oil, chemicals and their vapours, or other degrading elements.
- This equipment may be cleaned using warm water and a mild detergent. Ensure the equipment is completely dry before storing.
- Remove any accessories, brackets, or other equipment prior to transporting the tripod.
- The tripod must be folded (legs in shortest configuration and the head pin removed and the heads folded in on each other) prior to transportation.
- Use a suitable bag or box to prevent damage when transporting the tripod. Globestock recommends using the GSETB230 Wheeled Tripod Bag for transporting the tripod.

WARNING



Equipment which is in need of, or scheduled for maintenance must be tagged “UNUSABLE” and removed from service immediately.

IMPROPER USE MAY RESULT IN SERIOUS INJURY OR DEATH.

WARNING



Formal inspection and recertification must be conducted in accordance with the requirements set out in Section 7 of this manual.

IMPROPER USE MAY RESULT IN SERIOUS INJURY OR DEATH.

7. FORMAL INSPECTION & RECERTIFICATION

- The SENTRY tripod must be formally inspected and recertified by a Globestock approved service agent at least every 12 months.
- If the SENTRY tripod has arrested a fall or failed any of its pre-use inspections, it must be removed from service, marked or tagged “UNUSABLE” and returned to a Globestock approved service agent for formal inspection and recertification.
- If the SENTRY tripod is in need of, or scheduled for formal inspection, it must be removed from service, marked or tagged “UNUSABLE” and returned to a Globestock approved service agent for formal inspection and recertification.

WARNING



Only Globestock approved service agents can formally inspect and recertify this product.

IMPROPER USE MAY RESULT IN SERIOUS INJURY OR DEATH.

WARNING



This product must undergo formal inspection and recertification whenever it arrests a fall, regardless of when it was last formally inspected and recertified.

IMPROPER USE MAY RESULT IN SERIOUS INJURY OR DEATH.

A record of formal inspections should be maintained. The record should include, at a minimum, the identity of the SENTRY tripod, inspection date, name of competent person conducting the inspection and the results of that inspection. A sample inspection record can be found in section 7.1.

The formal inspection and recertification of the SENTRY tripod does not replace or supersede any relevant legislative or regulatory requirements that may be in place for this type of equipment in the jurisdiction it is being used. Visit www.globestock.co.uk to find your nearest Globestock approved service agent.

7.1. SAMPLE INSPECTION RECORD

		Product Code:			
		Serial Number:			
		Date of Manufacture:			
Date of Inspection	Name of Service Agent	Name of Inspector	Result of Inspection		Inspection Comments
			Pass	Fail	

1. ÜBERBLICK

Das SENTRY-Dreibein ist ein Teil der persönlichen Schutzausrüstung (PSA). Es handelt sich um einen mobilen, temporären Anschlagpunkt, der in Verbindung mit geeigneten, zertifizierten Vorrichtungen zu einem persönlichen Fallschutz- und Rettungssystem verwendet werden kann.

Das SENTRY-Dreibein ist leicht und hat ausziehbare Beine und einen zusammenklappbaren Kopf, wodurch es einfach zu transportieren und aufzubauen ist. Jede der drei integrierten Riemenscheiben und zwei Korbmutter-Anschlagpunkte kann in Verbindung mit entsprechenden Vorrichtungen zur Fallschutzsicherung, Rettung, Evakuierung und zum Heben von Gütern verwendet werden.

Das SENTRY-Dreibein kann in Verbindung mit geeigneten, zertifizierten Vorrichtungen in engen Räumen eingesetzt werden.

Die einzelnen Produktmodelle des SENTRY-Dreibeiens, die in diesem Handbuch behandelt werden, sind in der folgenden Tabelle aufgeführt.

Modell	Konformität	Max. Arbeitslast: Personal	Max. Arbeitslast: Güter
GSE230S	EN795:2012 Typ B CEN/TS 16415:2013 Directive 2006/42/EC ISO 12100:2010 ANSI/ASSP Z359.18-2017 Typ A	200 kg 440 lbs	250 kg 550 lbs
GSE230C	CSA Z259.15-22 Klasse A AS/NZS 5532:2013 OSHA 1910.140 OSHA 1926.502	200 kg 440 lbs	250 kg 550 lbs

Abmessung	Einstellung der Höhe	GSE230S		GSE230C	
		mm	Zoll	mm	Zoll
A	1	2,307	90.82	1,747	68.78
	2	2,130	83.86	1,593	62.71
	3	1,953	76.89	1,439	56.65
	4	1,775	69.88	1,288	50.71
	5	1,598	62.91	1,131	44.53
	6	1,421	55.94	-	-
B	1	2,139	84.21	1,579	62.16
	2	1,962	77.24	1,425	56.10
	3	1,785	70.27	1,271	50.04
	4	1,607	63.28	1,120	44.09
	5	1,430	56.3	963	37.91
	6	1,253	49.33	-	-
C	1	Ø1,745	Ø68.7	Ø1,315	Ø51.77
	6	Ø1,064	Ø41.89	Ø842	Ø33.15
D	1	Ø2,015	Ø79.33	Ø1,585	Ø62.4
	6	Ø1,334	Ø52.52	Ø1,112	Ø43.78
E		270	10.63	270	10.63
F		180	7.09	180	7.09
G		1,217	47.91	1,527	60.12
Nettogewicht		20,80 kg	45.85 lbs	18,30 kg	40.34 lbs

2. WARNHINWEISE

WARNUNG



Diese Anweisungen müssen den Benutzern vor der Verwendung des Produkts ausgehändigt und zum Nachschlagen aufbewahrt werden. Der Benutzer muss alle Anweisungen, Etiketten, Kennzeichnungen und Warnhinweise lesen, verstehen und befolgen, die diesem Produkt und allen Produkten beiliegen, die in Verbindung mit ihm verwendet werden sollen.

UNSACHGEMÄSSE VERWENDUNG KANN ZU SCHWEREN VERLETZUNGEN ODER ZUM TOD FÜHREN.

WARNUNG



Das SENTRY-Dreibein wurde in Übereinstimmung mit den Anforderungen der ANSI/ASSE Z359.7 getestet. Diese Konformität und Prüfung erstrecken sich nicht auf die Verankerung und den Untergrund, an dem das SENTRY-Dreibein befestigt ist.

UNSACHGEMÄSSE VERWENDUNG KANN ZU SCHWEREN VERLETZUNGEN ODER ZUM TOD FÜHREN.

WARNUNG



Wenn das SENTRY-Dreibein als Teil eines Fallschutzsystems verwendet wird, muss der Benutzer mit einer Vorrichtung ausgestattet sein, die die maximalen dynamischen Kräfte, die während des Auffangens eines Sturzes auf den Benutzer einwirken, auf maximal 6 kN begrenzt.

UNSACHGEMÄSSE VERWENDUNG KANN ZU SCHWEREN VERLETZUNGEN ODER ZUM TOD FÜHREN.

2.1. SCHULUNG

- Es liegt in der Verantwortung des Benutzers dieses Produkts, sich mit dem Inhalt dieses Benutzerhandbuchs vertraut zu machen.
- Die Benutzer müssen von einer kompetenten Person in der Verwendung, Überprüfung und Wartung dieses Produkts angemessen geschult werden.

2.2. UMWELTBEDINGTE GEFAHRE

- Um Verletzungen des Benutzers oder Beschädigungen der Ausrüstung zu vermeiden, müssen alle umweltbedingten Gefahren berücksichtigt werden.
- Zu den umweltbedingten Gefahren gehören: Chemikalien, extreme Temperaturen, korrosive Umgebungen, Gase, Stromleitungen und scharfe Kanten.
- Wenden Sie sich an Globestock, wenn Sie Fragen zur Verwendung dieser Ausrüstung bei Vorhandensein anderer umweltbedingten Gefahren haben.

3. IDENTIFIZIERUNG

Die Definitionen der Produktmerkmale und Kennzeichnungen auf den SENTRY-Produktetiketten finden Sie in der nachstehenden Tabelle. Diese sind in Verbindung mit den Abbildungen 2 und 3 zu lesen.

Abbildung 2			
A	Sicherungsstift Dreibein-Kopf	B	Sicherungsstift Halteseil
C	Riemenscheibe	D	Korbmutter-Anschlagpunkt
E	Produktbezeichnung	F	Oberes Bein
G	Einstellstift Bein	H	Unteres Bein
I	Dreibein-Fuß		
Abbildung 3			
A	ID-Etikett	B	Produktname
C	Produktkonformität	D	Maximal zulässige Anzahl von Benutzern im System (2)
E	Lesen Sie die Gebrauchsanweisung	F	(-40°C) / (-40°F) minimale Betriebstemperatur. (+54°C) / (130°F) maximale Betriebstemperatur.
G	Keine Änderungen vornehmen	H	Maximale Arbeitsbelastung / Minimale Bruchfestigkeit

4. INSTALLATION

4.1. BEURTEILUNG DES ARBEITSUMFELDS

- Vor der Installation und Verwendung muss von einer kompetenten Person eine formale Risikoeinschätzung der Arbeitsumgebung und der Anwendung des SENTRY-Dreibeins durchgeführt werden.
- Die Informationen in diesem Handbuch dienen nur zur Orientierung. Dieses Handbuch entbindet nicht von der Forderung nach einer formalen Risikoeinschätzung durch eine kompetente Person. Die Risikoeinschätzung muss ständig überprüft werden, um etwaigen Änderungen der Arbeitsumgebung oder der Anwendung Rechnung zu tragen.
- Der Untergrund (Verankerung), auf dem das Dreibein aufgestellt wird, muss stabil und eben sein, damit es nicht verrutscht oder kippt.
- Die Stabilität des Dreibeins kann durch das Oberflächenmaterial, auf dem es steht, beeinträchtigt werden. Teil der Risikoeinschätzung vor dem Einsatz sollte eine gründliche Bewertung des Bodens sein.

WARNUNG



Das SENTRY-Dreibein muss auf einem stabilen und ebenen Untergrund aufgestellt werden. Die Dreibein-Füße dürfen während des Einsatzes nicht verrutschen.

UNSACHGEMÄSSE VERWENDUNG KANN ZU SCHWEREN VERLETZUNGEN ODER ZUM TOD FÜHREN.

- Der erforderliche Mindestfreiraum unter dem Benutzer MUSS beachtet werden, um eine Kollision mit der Struktur oder dem Boden zu verhindern. Der Mindestfreiraum hängt von der Art des verwendeten Teilsystems und der Lage der Verankerung oder des Anschlagpunkts ab.
- Arbeiten Sie immer direkt unter der Verankerung/dem Anschlagpunkt, um Pendelstürze und Zusammenstöße mit Gegenständen im oder neben dem Fallweg zu vermeiden.
- Der Freiraum unter dem Benutzer kann durch die Position der Fallschutzvorrichtung am Bein (falls am Bein montiert) beeinflusst werden.

WARNUNG





Arbeiten Sie immer direkt unter dem SENTRY-Dreibein. Halten Sie immer einen ausreichenden Abstand ein, damit Sie sich ungehindert im, durch und um das SENTRY-Dreibein bewegen können. Minimieren Sie Auslöseeignisse, die zu einer Verlagerung des SENTRY-Dreibeins führen können.

UNSACHGEMÄSSE VERWENDUNG KANN ZU SCHWEREN VERLETZUNGEN ODER ZUM TOD FÜHREN.

- Stellen Sie sicher, dass die Dreibein-Füße im aufgestellten Zustand mindestens 30 cm (1 ft) vom Rand des Zugangslochs entfernt sind.
- Der Arbeitsbereich muss frei von Hindernissen und Stolperfallen sein.

4.2. EINRICHTUNG FÜR DEN GEBRAUCH

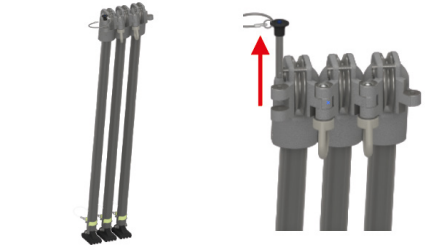
Das SENTRY-Dreibein kann durch sorgfältiges Befolgen der folgenden Schritte eingerichtet werden. Wenn möglich, sollte die Einrichtung von zwei oder mehr Personen durchgeführt werden.

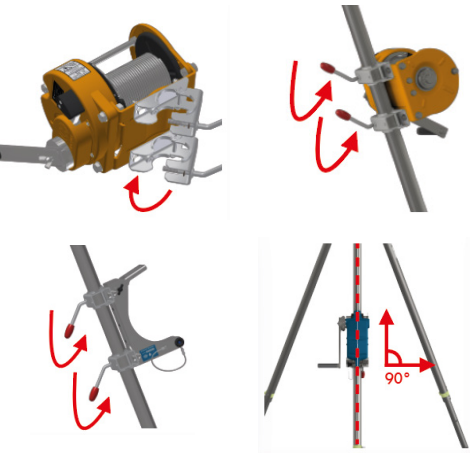
<p>SCHRITT 1</p> <p>Bereiten Sie den Zugangsbereich vor, indem Sie alle Hindernisse beseitigen.</p> <p>Beseitigen Sie alle Verunreinigungen (z.B. losen Kies), die ein Abrutschen der Dreibein-FüÙe verursachen könnten.</p>	
<p>SCHRITT 2</p> <p>Nehmen Sie das Dreibein in die Hand, klappen Sie es auf und richten Sie die Löcher für den Sicherungsstift im Dreibein-Kopf aus.</p> <p>Setzen Sie den Sicherungsstift des Dreibein-Kopfs ein und vergewissern Sie sich, dass er sicher sitzt.</p>	
<p>SCHRITT 3</p> <p>Befestigen Sie die Zubehörhalterungen an den Dreibein-Beinen.</p> <p>Positionieren Sie die Halterungen entsprechend der geplanten Höhe des Dreibeins.</p> <p>Beachten Sie bei der Installation immer die mit den Zubehörhalterungen mitgelieferte Gebrauchsanweisung.</p>	

SCHRITT 4

Befestigen Sie das Zubehör an den Halterungen.

Vergewissern Sie sich, dass alle Sicherungstifte und Zubehörteile sicher befestigt sind.

Beachten Sie bei der Installation immer die mit dem Zubehör mitgelieferte Gebrauchsanweisung.

**SCHRITT 5**

Führen Sie die Zubehör-Rettungsleine(n) über die Dreibein-Riemenscheibe und sichern Sie sie mit den Haltestiften der Dreibein-Leine.

**SCHRITT 6**

Fahren Sie die Dreibein-Beine aus, um die gewünschte Höhe zu erreichen.

Es wird empfohlen, dass zwei Personen diesen Schritt durchführen.

Fahren Sie zuerst die Dreibein-Beine mit angebrachtem Zubehör aus.

Vergewissern Sie sich, dass die Einstellclips für die Dreibein-Beine sicher befestigt sind, wenn das Bein ausgefahren ist.

Wiederholen Sie den Vorgang für die restlichen Dreibein-Beine.

**SCHRITT 7**

Führen Sie eine Sichtprüfung durch, um sicherzustellen, dass das Dreibein, die Zubehörhalterungen und das Zubehör korrekt installiert wurden.

• Vergewissern Sie sich, dass der Untergrund (Verankerung), auf dem das Dreibein aufgestellt wird, stabil und eben ist.

• Vergewissern Sie sich, dass alle Dreibein-Beine gleich weit ausgefahren sind und dass alle Bein-Einstellclips sicher befestigt sind.

• Stellen Sie sicher, dass alle Zubehörteile und deren Halterungen korrekt und gemäß den Benutzeranweisungen des Herstellers installiert sind.

• Vergewissern Sie sich, dass alle Zubehör-Rettungsleinen korrekt auf der Riemenscheibe sitzen und von den Haltestiften der Leine gehalten werden.

SCHRITT 8

Verbinden Sie den Benutzer mit der Fallschutzvorrichtung.



WARNUNG



An jedem einzelnen Anschlusspunkt darf nur ein Fallschutz- oder Positionierungssystem angebracht werden.

UNSACHGEMÄSSE VERWENDUNG KANN ZU SCHWEREN VERLETZUNGEN ODER ZUM TOD FÜHREN.

5. ÜBERPRÜFUNG VOR DER VERWENDUNG

WARNUNG



Überprüfen Sie das SENTRY-Dreibein vor jedem Einsatz nach den in diesem Abschnitt beschriebenen Kriterien. Verwenden Sie das Dreibein nicht, wenn es eine der Überprüfungen vor der Verwendung nicht besteht und rangieren Sie es sofort aus. Wenden Sie sich an den Hersteller oder eine sachkundige Person, wenn Sie Zweifel an einem der Prüfkriterien haben.

UNSACHGEMÄSSE VERWENDUNG KANN ZU SCHWEREN VERLETZUNGEN ODER ZUM TOD FÜHREN.

Führen Sie vor jedem Einsatz eine gründliche Sichtprüfung des SENTRY-Dreibeiens durch, indem Sie jeden der unten aufgeführten Punkte überprüfen:

- i. Überprüfen Sie, ob das formale Prüfprotokoll des SENTRY-Dreibeiens vorhanden und korrekt ist. Stellen Sie sicher, dass es in den letzten 12 Monaten formal geprüft wurde.
- ii. Überprüfen Sie, ob das Dreibein strukturell einwandfrei ist und keine sichtbaren Anzeichen von Schäden aufweist. Achten Sie besonders auf die Überprüfung der Beine, Füße, des Kopfes und der Korbmutter-Anschlagpunkte des Dreibeins.
- iii. Überprüfen Sie, ob alle Befestigungen und Verbindungselemente vorhanden und sicher sind.
- iv. Überprüfen Sie, ob alle Produktetiketten vorhanden und lesbar sind.
- v. Überprüfen Sie, ob alle Bein-Einstellclips vorhanden und sicher sind.
- vi. Vergewissern Sie sich, dass der Sicherungsstift des Dreibein-Kopfs vorhanden und sicher ist.

WARNUNG



Wenn das SENTRY-Dreibein eine der Sichtprüfungen vor der Verwendung nicht besteht, rangieren Sie es aus, kennzeichnen Sie es als „NICHT VERWENDUNGSFÄHIG“ und senden Sie es zur formalen Überprüfung an einen von Globestock zugelassenen Servicepartner.

UNSACHGEMÄSSE VERWENDUNG KANN ZU SCHWEREN VERLETZUNGEN ODER ZUM TOD FÜHREN.

6. GEBRAUCHSANWEISUNG

DE

6.1. ANSCHLAGPUNKTE

- Alle Anschlagpunkte (z.B. Karabiner), die in Verbindung mit dem SENTRY-Dreibein verwendet werden, müssen allen geltenden nationalen Normen und Vorschriften entsprechen.
- Das SENTRY-Dreibein kann in Verbindung mit Anschlagpunkten verwendet werden, die einer der folgenden Normen entsprechen;
 - i. EN 362; oder
 - ii. ANSI/ASSP Z359
 - iii. CSA Z259

WARNUNG



Mit diesem Produkt dürfen nur Anschlagpunkte verwendet werden, die der EN 362 oder ANSI/ASSP Z359 oder CSA Z259 entsprechen.

UNSACHGEMÄSSE VERWENDUNG KANN ZU SCHWEREN VERLETZUNGEN ODER ZUM TOD FÜHREN.

6.2. BEFESTIGUNG EINES BENUTZERS

- Das SENTRY-Dreibein darf nur in Verbindung mit einem Ganzkörpergurt verwendet werden, der allen geltenden nationalen Normen und Vorschriften entspricht.
- Das SENTRY-Dreibein darf nur mit Ganzkörpergurten verwendet werden, die den folgenden Anforderungen entsprechen;
 - i. EN 361; oder
 - ii. ANSI/ASSP Z359
 - iii. CSA Z259

6.3. WARTUNG, LAGERUNG & TRANSPORT

- Diese Ausrüstung muss so gelagert werden, dass eine Beschädigung durch Umwelteinflüsse wie Hitze, Licht, übermäßige Feuchtigkeit, Öl, Chemikalien und deren Dämpfe oder andere abbauende Elemente ausgeschlossen ist.
- Diese Ausrüstung kann mit warmem Wasser und einem milden Reinigungsmittel gereinigt werden. Stellen Sie sicher, dass die Ausrüstung vor der Lagerung vollständig trocken ist.
- Entfernen Sie vor dem Transport des Dreibeins jegliches Zubehör, alle Halterungen oder sonstige Ausrüstungsteile.
- Das Dreibein muss vor dem Transport zusammengeklappt werden (Beine in der kürzesten Position, Kopfstift entfernt und Köpfe übereinander geklappt).
- Verwenden Sie eine geeignete Tasche oder Kiste, um Schäden beim Transport des Dreibeins zu vermeiden. Globestock empfiehlt für den Transport des Dreibeins die GSETB230 Dreibein-Tasche mit Rädern.

WARNUNG



Ausrüstungsteile, die gewartet werden müssen oder für die eine Wartung vorgesehen ist, müssen mit dem Hinweis „UNVERWENDBAR“ versehen und sofort ausrangiert werden.

UNSACHGEMÄSSE VERWENDUNG KANN ZU SCHWEREN VERLETZUNGEN ODER ZUM TOD FÜHREN.

WARNUNG



Die formale Überprüfung und Neuzertifizierung müssen gemäß den in Abschnitt 7 dieses Handbuchs festgelegten Anforderungen durchgeführt werden.

UNSACHGEMÄSSE VERWENDUNG KANN ZU SCHWEREN VERLETZUNGEN ODER ZUM TOD FÜHREN.

7. FORMALE ÜBERPRÜFUNG & NEUZERTIFIZIERUNG

- Das SENTRY-Dreibein muss mindestens alle 12 Monate von einem von Globestock zugelassenen Servicepartner überprüft und neu zertifiziert werden.
- Wenn das SENTRY-Dreibein einen Sturz abgefangen oder eine der Überprüfungen vor der Verwendung nicht bestanden hat, muss es ausrangiert, mit dem Hinweis „GEBRAUCHSUNFÄHIG“ gekennzeichnet und an einen von Globestock zugelassenen Servicepartner zur formalen Überprüfung und Neuzertifizierung zurückgegeben werden.
- Wenn das SENTRY-Dreibein einer formalen Überprüfung unterzogen werden muss oder diese geplant ist, muss es ausrangiert, mit dem Hinweis „GEBRAUCHSUNFÄHIG“ gekennzeichnet und zur formalen Überprüfung und Neuzertifizierung an eine von Globestock zugelassene Servicestelle geschickt werden.

WARNUNG



Nur von Globestock zugelassene Servicestellen können diese Ausrüstung formal überprüfen und neu zertifizieren.

UNSACHGEMÄSSE VERWENDUNG KANN ZU SCHWEREN VERLETZUNGEN ODER ZUM TOD FÜHREN.

WARNUNG



Dieses Produkt muss jedes Mal, wenn es einen Sturz auffängt, einer formalen Überprüfung und Neuzertifizierung unterzogen werden, unabhängig davon, wann es zuletzt formal überprüft und neu zertifiziert wurde.

UNSACHGEMÄSSE VERWENDUNG KANN ZU SCHWEREN VERLETZUNGEN ODER ZUM TOD FÜHREN.

Über die formalen Überprüfungen muss ein Protokoll geführt werden. Das Protokoll muss mindestens die Identität des SENTRY-Dreibehins, das Datum der Überprüfung, den Namen der kompetenten Person, die die Überprüfung durchführt, und die Ergebnisse der Überprüfung enthalten. Ein Muster für ein Prüfprotokoll ist in Abschnitt 7.1 zu finden.

Die formale Überprüfung und Neuzertifizierung des SENTRY-Dreibehins ersetzt nicht die einschlägigen gesetzlichen oder behördlichen Anforderungen, die für diese Art von Ausrüstung in dem Land, in dem sie verwendet wird, gelten, und setzt diese auch nicht außer Kraft. Besuchen Sie www.globestock.co.uk, um den nächstgelegenen zugelassenen Globestock-Servicepartner zu finden.

7.1. MUSTER EINES PRÜFPROTOKOLLS

			Produktcode:		
			Seriennummer:		
			Herstellungsdatum:		
Datum Prüfung	Name Dienstleister	Name Prüfer	Ergebnis der Prüfung		Anmerkungen zur Prüfung
			Bestanden	Nicht bestanden	

1. DESCRIPTION GÉNÉRALE

Le trépied SENTRY est un équipement de protection individuelle (EPI). Il s'agit d'un connecteur d'ancrage mobile et temporaire utilisable conjointement avec des accessoires appropriés et agréés en vue de créer un système personnel d'arrêt des chutes et de sauvetage.

Léger, le trépied SENTRY est doté de pieds télescopiques et d'une tête escamotable, ce qui facilite le transport et l'installation. Les trois poulies intégrales et les deux points d'ancrage à écrou papillon peuvent être utilisées conjointement avec des accessoires appropriés pour fournir des capacités d'arrêt des chutes, de sauvetage, d'évacuation et de levage de marchandises.

Le trépied SENTRY peut être utilisé en conjonction avec des ancrages et des harnais appropriés et agréés pour les ouvrages en espace confiné.

Tous les produits SENTRY couverts dans le présent mode d'emploi sont spécifiés dans le tableau ci-dessous.

Modèle	Conformité	Charge maxi de sécurité Personnel	Charge maxi de sécurité Marchandises
GSE230S	EN795:2012 type B CEN/TS 16415:2013 Directive 2006/42/EC ISO 12100:2010 ANSI/ASSP Z359.18-2017 Type A	200 kg 440 lbs	250 kg 550 lbs
GSE230C	CSA Z259.15-22 classw A AS/NZS 5532:2013 OSHA 1910.140 OSHA 1926.502	200 kg 440 lbs	250 kg 550 lbs

Dimension	Réglage Hauteur	GSE230S		GSE230C	
		mm	pouces	mm	pouces
A	1	2.307	90.82	1.747	68.78
	2	2.130	83.86	1.593	62.71
	3	1.953	76.89	1.439	56.65
	4	1.775	69.88	1.288	50.71
	5	1.598	62.91	1.131	44.53
	6	1.421	55.94	-	-
B	1	2.139	84.21	1.579	62.16
	2	1.962	77.24	1.425	56.10
	3	1.785	70.27	1.271	50.04
	4	1.607	63.28	1.120	44.09
	5	1.430	56.3	963	37.91
	6	1.253	49.33	-	-
C	1	Ø1,745	Ø68.7	Ø1,315	Ø51.77
	6	Ø1,064	Ø41.89	Ø842	Ø33.15
D	1	Ø2,015	Ø79.33	Ø1,585	Ø62.4
	6	Ø1,334	Ø52.52	Ø1,112	Ø43.78
E		270	10.63	270	10.63
F		180	7.09	180	7.09
G		1.217	47.91	1.-527	60.12
Poids net		20.80 kg	45.85 lbs	18.30 kg	40.34 lbs

2. MISE EN GARDE

AVERTISSEMENT



Il importe de remettre la présente notice à l'utilisateur avant l'utilisation du produit et de la conserver pour référence. Avant toute utilisation, il importe de lire, de comprendre et de suivre toutes les instructions, étiquettes, marquages et avertissements fournis avec ce produit et autre produit destiné à être utilisé en association avec celui-ci.

TOUT ABUS D'UTILISATION RISQUE D'ENTRAÎNER DES BLESSURES GRAVES OU LA MORT.

AVERTISSEMENT



Le trépied SENTRY a été testé conformément aux exigences de la norme ANSI/ASSE Z359.7. Cette conformité et ces tests ne comprennent pas l'ancrage et le support sur lesquels le trépied SENTRY est fixé.

TOUT ABUS D'UTILISATION RISQUE D'ENTRAÎNER DES BLESSURES GRAVES OU LA MORT.

AVERTISSEMENT



Lorsque le trépied SENTRY est utilisé dans le cadre d'un système antichute, l'utilisateur sera équipé d'un moyen permettant de limiter les forces dynamiques maximales exercées sur l'utilisateur lors de l'arrêt d'une chute à un maximum de 6 kN.

TOUT ABUS D'UTILISATION RISQUE D'ENTRAÎNER DES BLESSURES GRAVES OU LA MORT.

2.1. FORMATION

- L'utilisateur est tenu de se familiariser avec le contenu du présent mode d'emploi.
- L'utilisateur doit obligatoirement avoir reçu une formation adéquate dispensée par une personne habilitée à l'utilisation, l'inspection et l'entretien de ce produit.

2.2. RISQUES ENVIRONNEMENTAUX

- Il importe de tenir compte de tous les risques environnementaux pour éviter de blesser l'utilisateur ou d'endommager l'équipement.
- Les risques environnementaux peuvent inclure les risques chimiques, les températures extrêmes, les environnements corrosifs, le gaz, les lignes électriques et les bords tranchants.
- Contactez Globestock si vous avez des questions sur l'utilisation de cet équipement en présence d'autres risques environnementaux.

3. IDENTIFICATION

La définition des marquages sur les étiquettes des produits SENTRY est fournie dans le tableau ci-dessous. Celles-ci doivent être lues conjointement aux Figures 2 et 3.

Figure 2			
A	Goupille Blocage Tête de trépied	B	Goupille Retenue Cordage
C	Poulie	D	Point d'ancrage (Écrou papillon)
E	Étiquette Produit	F	Béquille supérieure
G	Goupille Réglage Béquille	H	Béquille inférieure
I	Pied de trépied		
Figure 3			
A	Étiquette descriptive	B	Nom du produit
C	Conformité du produit	D	Nombre maxi d'utilisateurs autorisés sur le système (2)
E	Lire le mode d'emploi	F	(-40 °C) / (-40°F) température mini de fonctionnement. (+54 °C) / (130°F) température maxi de fonctionnement.
G	Ne pas modifier	H	Charge maxi / force de rupture mini

4. INSTALLATION

4.1. ÉVALUATION DU CHANTIER

FR

- Une évaluation formelle des risques de l'environnement de travail et de l'application du trépied SENTRY sera effectuée par une personne habilitée avant toute installation et utilisation.
- Les informations contenues dans le présent mode d'emploi sont fournies à titre indicatif uniquement. Le présent mode d'emploi ne supprime pas l'exigence d'une évaluation formelle des risques par une personne habilitée. L'évaluation des risques sera constamment revue pour tenir compte de toute modification de l'environnement de travail ou de l'application.
- La surface (d'ancrage) sur laquelle le trépied est installé doit être stable et de niveau pour éviter qu'il ne glisse ou ne bascule.
- La stabilité du trépied risque d'être affectée par la qualité de surface sur laquelle il repose. L'évaluation approfondie de l'état du terrain fait partie de l'évaluation des risques avant toute utilisation.

AVERTISSEMENT



Le trépied SENTRY doit être installé sur une surface stable et plane. Les pieds du trépied ne doivent pas glisser pendant l'utilisation.

TOUT ABUS D'UTILISATION RISQUE D'ENTRAÎNER DES BLESSURES GRAVES OU LA MORT.

- Il IMPORTE de tenir compte de l'espace minimal nécessaire requis sous l'utilisateur afin d'éviter toute collision avec la structure ou le sol. L'espace minimal requis dépend des accessoires de connexion utilisés et de l'emplacement de l'ancrage ou du connecteur d'ancrage.
- Travaillez toujours directement sous le point d'ancrage du trépied pour éviter les chutes pendulaires et les chocs en présence d'objets dans (ou à proximité de) la trajectoire de chute.
- L'espace libre sous l'utilisateur sera calculé selon la position du dispositif antichute sur la béquille (le cas échéant).

AVERTISSEMENT



Travaillez toujours directement sous le trépied SENTRY. Maintenez toujours un espace suffisant pour permettre des mouvements sans restriction dans, à travers et autour du trépied SENTRY.



Minimisez les trébuchements qui pourraient entraîner le délogement du trépied SENTRY.

TOUT ABUS D'UTILISATION RISQUE D'ENTRAÎNER DES BLESSURES GRAVES OU LA MORT.

- Assurez-vous que les pieds du trépied lorsqu'il est érigé se trouvent à au moins 30 cm du bord du trou d'accès.
- La zone de travail doit être exempte d'obstacles et de risques de trébuchement.

4.2. PRÉPARATIFS AVANT L'EMPLOI

La mise en place du trépied SENTRY sera configurée en suivant attentivement les étapes ci-dessous. Dans la mesure du possible, le trépied sera installé par au minimum deux personnes.

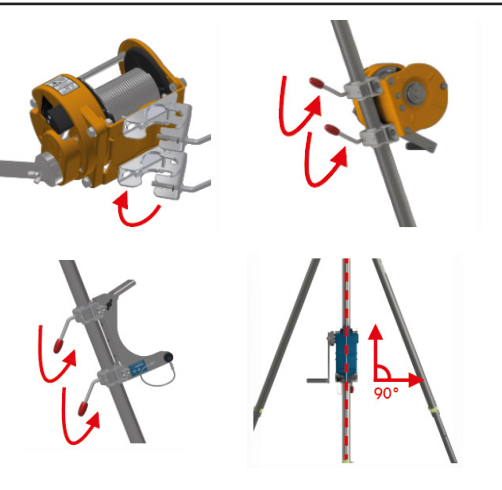
<p>ÉTAPE 1</p> <p>Préparez la zone d'accès en supprimant toutes les obstructions.</p> <p>Éliminez tous les débris (par exemple, le gravier) qui pourraient faire glisser les pieds du trépied.</p>	
<p>ÉTAPE 2</p> <p>Relevez le trépied, déployez-le et alignez les trous de la goupille de verrouillage dans la tête du trépied.</p> <p>Introduisez la goupille de verrouillage de la tête de trépied et confirmez qu'elle est correctement centrée.</p>	
<p>ÉTAPE 3</p> <p>Attachez les supports d'accessoires sur les béquilles du trépied.</p> <p>Positionnez les supports en fonction de la hauteur désirée du trépied.</p> <p>Reportez-vous toujours aux consignes d'utilisation fournies avec les supports d'accessoires lors de l'installation.</p>	

ÉTAPE 4

Attachez les accessoires sur les supports.

Assurez-vous que toutes les goupilles de verrouillage et fixations d'accessoires sont sécurisées.

Reportez-vous toujours aux consignes d'utilisation fournies avec les accessoires lors de l'installation.

**ÉTAPE 5**

Déployez-la (ou les) corde(s) d'assurage sur la poulie du trépied et fixez-les à l'aide des goupilles de retenue prévues sur le trépied.

**ÉTAPE 6**

Déployez les béquilles du trépied jusqu'à obtenir la hauteur requise.

Deux personnes sont recommandées pour achever cette étape.

Déployez les béquilles du trépied après avoir attaché les accessoires.

Assurez-vous que les clips de réglage de la hauteur des béquilles du trépied sont bien positionnés avec la béquille étendue.

Répétez l'opération sur les autres béquilles du trépied.

**ÉTAPE 7**

Effectuez une inspection visuelle pour confirmer que le trépied, les supports d'accessoires et les accessoires ont été correctement installés.

•Confirmez que la surface (d'ancrage) sur laquelle le trépied est installé est stable et de niveau.

•Confirmez que toutes les béquilles du trépied sont déployées à hauteur égale et que tous les clips de réglage des béquilles sont sécurisés.

•Vérifiez que tous les accessoires et leurs supports sont installés correctement et conformément aux consignes d'utilisation du fabricant.

•Confirmez que toutes les cordes d'assurage accessoires sont correctement installées sur la poulie et qu'elles sont bien retenues par les goupilles de retenue des cordes d'assurage.

ÉTAPE 8

Connectez l'utilisateur au dispositif antichute.



AVERTISSEMENT



Un seul système de protection contre les chutes ou système de positionnement peut être fixé sur chaque point de connexion individuel.

TOUT ABUS D'UTILISATION RISQUE D'ENTRAÎNER DES BLESSURES GRAVES OU LA MORT.

5. INSPECTION AVANT L'UTILISATION

AVERTISSEMENT



Inspectez le trépied SENTRY avant chaque utilisation selon les critères ci-dessous. Retirez le trépied du service et mettez-le immédiatement en quarantaine s'il échoue à l'une des inspections avant utilisation.

Consultez le fabricant ou une personne habilitée si vous avez des doutes sur l'un des critères d'inspection.

TOUT ABUS D'UTILISATION RISQUE D'ENTRAÎNER DES BLESSURES GRAVES OU LA MORT.

Effectuez une inspection visuelle approfondie du trépied SENTRY avant chaque utilisation en vérifiant chacun des éléments ci-dessous :

- i. Vérifiez que la fiche d'inspection du trépied SENTRY est présente et correcte. Confirmez que le trépied a été officiellement inspecté au cours des 12 derniers mois.
- ii. Inspectez et confirmez que le trépied est structurellement solide et ne présente aucun signe visible de dommage. Portez une attention particulière à l'inspection des béquilles, des pieds, de la tête et des points d'ancrage à écrous papillon.
- iii. Inspectez et confirmez la présence et la sécurité de toutes les fixations.
- iv. Inspectez et confirmez la présence et la lisibilité de toutes les étiquettes des produits.
- v. Inspectez et confirmez la présence et la sécurité de fixation des clips de réglage de hauteur des béquilles.
- vi. Confirmez que la goupille de verrouillage de la tête de trépied est présente et sécurisée.

AVERTISSEMENT



Si le trépied SENTRY échoue à l'une des inspections visuelles préalables à l'utilisation ; retirez-le du service, accrochez une étiquette « HORS SERVICE » et renvoyez-le à un agent de service agréé par Globestock pour une inspection formelle.

TOUT ABUS D'UTILISATION RISQUE D'ENTRAÎNER DES BLESSURES GRAVES OU LA MORT.

6. MODE D'EMPLOI

6.1. POINTS D'ANCRAGE

FR

- Tout connecteur d'ancrage (par exemple, mousqueton) utilisé avec le trépied SENTRY doit être conforme à toutes les normes et réglementations nationales applicables.
- Le trépied SENTRY peut être utilisé avec des connecteurs d'ancrage conformes à l'une des normes suivantes ;
 - i. EN 362; or
 - ii. ANSI/ASSP Z359
 - iii. CSA Z259

AVERTISSEMENT



Seuls les connecteurs d'ancrage conformes à la norme EN 362 ou ANSI/ASSP Z359.12 ou CSA Z259.12 peuvent être utilisés avec ce produit.

TOUT ABUS D'UTILISATION RISQUE D'ENTRAÎNER DES BLESSURES GRAVES OU LA MORT.

6.2. ACCROCHAGE CORPOREL

- Le trépied SENTRY doit obligatoirement être utilisé avec un harnais complet conforme à toutes les normes et réglementations nationales applicables.
- Le trépied SENTRY doit uniquement être utilisé avec un harnais complet conformes aux normes;
 - i. EN 361; ou
 - ii. ANSI/ASSP Z359
 - iii. CSA Z259

6.3. MAINTENANCE, STOCKAGE ET TRANSPORT

- Cet équipement sera stocké de manière à éviter tout dommage dû à des facteurs environnementaux tels que la chaleur, la lumière, une humidité excessive, de l'huile, des produits chimiques et leurs vapeurs ou autres éléments dégradants.
- Cet équipement peut être nettoyé avec de l'eau tiède et un détergent doux. Assurez-vous que l'équipement est complètement sec avant de le ranger.
- Retirez tous les accessoires, supports ou autres équipements avant de transporter le trépied.
- Le trépied sera plié (avec les béquilles rentrées à fond et la goupille de tête retirée et les têtes repliées l'une sur l'autre) avant le transport.
- Utilisez un sac ou une boîte appropriée pour éviter tout dommage lors du transport du trépied. Globestock recommande d'utiliser le sac à roulettes GSETB230 pour transporter le trépied.

AVERTISSEMENT



L'équipement nécessitant ou devant faire l'objet d'un entretien doit être étiqueté « HORS SERVICE » et retiré du service immédiatement.

TOUT ABUS D'UTILISATION RISQUE D'ENTRAÎNER DES BLESSURES GRAVES OU LA MORT.

AVERTISSEMENT



L'inspection formelle et le renouvellement de la certification seront effectuées conformément aux exigences énoncées à la section 7 du présent mode d'emploi.

TOUT ABUS D'UTILISATION RISQUE D'ENTRAÎNER DES BLESSURES GRAVES OU LA MORT.

7. INSPECTION AGRÉÉE ET RENOUELEMENT DE LA CERTIFICATION

- Le trépied SENTRY sera formellement inspecté et recertifié par un agent de service agréé par Globestock tous les 12 mois
- À la suite de l'enrayement d'une chute ou l'échec de l'inspection avant l'utilisation, le trépied SENTRY sera retiré du service, marqué ou étiqueté « HORS SERVICE » et retourné à un agent de service agréé par Globestock pour une inspection formelle et une recertification.
- Si le trépied SENTRY nécessite une inspection formelle ou est programmé pour une inspection formelle, il sera retiré du service, marqué ou étiqueté « HORS SERVICE » et retourné à un agent de service agréé par Globestock pour une inspection formelle et une recertification.

AVERTISSEMENT



Seuls les agents de service agréés par Globestock sont habilités à inspecter et à renouveler la certification de ce produit.

TOUT ABUS D'UTILISATION RISQUE D'ENTRAÎNER DES BLESSURES GRAVES OU LA MORT.

AVERTISSEMENT



Ce produit sera soumis à une inspection formelle et une nouvelle certification après chaque arrêt de chute, quelle que soit la date à laquelle il a été officiellement inspecté et recertifié pour la dernière fois.

TOUT ABUS D'UTILISATION RISQUE D'ENTRAÎNER DES BLESSURES GRAVES OU LA MORT.

Un registre des inspections formelles sera conservé. Le registre doit inclure, au minimum, le numéro du trépied SENTRY, la date de l'inspection, le nom de la personne habilitée à l'inspection ainsi que le résultat de l'inspection. Un exemple de registre d'inspection se trouve à la section 7.1.

L'inspection formelle et le renouvellement de la recertification du trépied SENTRY ne remplacent pas les exigences législatives ou réglementaires pertinentes en vigueur pour ce type d'équipement dans la juridiction où il est utilisé. Visitez www.globestock.co.uk pour votre agent de service agréé Globestock le plus proche.

7.1. EXEMPLE DE REGISTRE D'INSPECTION

			Code Produit :		Commentaires d'inspection
			N° de série :		
			Date de fabrication :		
Date d'inspection	Nom de l'agent de service	Nom de l'inspecteur	Résultat de l'inspection		
			Oui	NON	

1. OVERZICHT

De SENTRY-driepoot is een persoonlijk beschermingsmiddel (PBM). Het is een mobiele, tijdelijke verankeringsverbinding die in combinatie met gepaste, gecertificeerde uitrustingsstukken kan worden gebruikt om een persoonlijk valstopzettings- en reddingssysteem te creëren.

De SENTRY-driepoot is licht en bevat telescopische poten en een inklapbaar kopdeel, en is daardoor gemakkelijk te transporteren en op te zetten. Een van de drie geïntegreerde poelies en twee van de oogmoer-verankeringspunten kunnen in combinatie met geschikte uitrustingsstukken worden gebruikt voor het leveren van valstopzetting, redding, evacuatie en mogelijkheden tot het hijsen van goederen.

De SENTRY-driepoot kan worden gebruikt in combinatie met gepaste, gecertificeerde uitrustingsstukken in toepassingen met besloten ruimtes.

Elk SENTRY-driepootproductmodel dat in deze handleiding wordt behandeld, wordt gespecificeerd in de onderstaande tabel.

Model	Conformiteit	Max. werkbelasting: Personeel	Max. werkbelasting: Goederen
GSE230S	EN795:2012 type B CEN/TS 16415:2013 Richtlijn 2006/42/EC ISO 12100:2010 ANSI/ASSP Z359.18-2017 Type A	200 kg 440 lbs	250 kg 550 lbs
GSE230C	CSA Z259.15-22 klasse A AS/NZS 5532:2013 OSHA 1910.140 OSHA 1926.502	200 kg 440 lbs	250 kg 550 lbs

Afmeting	Hoogte-instelling	GSE230S		GSE230C	
		mm	inch	mm	inch
A	1	2.307	90,82	1.747	68,78
	2	2.130	83,86	1.593	62,71
	3	1.953	76,89	1.439	56,65
	4	1.775	69,88	1.288	50,71
	5	1.598	62,91	1.131	44,53
	6	1.421	55,94	-	-
B	1	2.139	84,21	1.579	62,16
	2	1.962	77,24	1.425	56,10
	3	1.785	70,27	1.271	50,04
	4	1.607	63,28	1.120	44,09
	5	1.430	56,3	963	37,91
	6	1.253	49,33	-	-
C	1	Ø1.745	Ø68,7	Ø1.315	Ø51,77
	6	Ø1.064	Ø41,89	Ø842	Ø33,15
D	1	Ø2.015	Ø79,33	Ø1.585	Ø62,4
	6	Ø1.334	Ø52,52	Ø1.112	Ø43,78
E		270	10,63	270	10,63
F		180	7,09	180	7,09
G		1.217	47,91	1.527	60,12
Nettogewicht		20,80 kg	45,85 lbs	18,30 kg	40,34 lbs

2. LET OP

WAARSCHUWING



Deze instructies moeten vóór het gebruik van het product aan gebruikers worden gegeven en ter referentie worden bewaard. De gebruiker moet alle instructies, labels, markeringen en waarschuwingen die met dit product en enige producten bedoeld voor gebruik in samenhang ermee worden meegeleverd, lezen, begrijpen en opvolgen.

ONJUIST GEBRUIK KAN LEIDEN TOT ERNSTIG LETSEL OF OVERLIJDEN.

WAARSCHUWING



De SENTRY-driepoot is getest conform de vereisten van ANSI/ASSE Z359.7. Deze naleving en beproeving strekt zich niet uit tot de verankering en substraat waaraan de SENTRY-driepoot is bevestigd.

ONJUIST GEBRUIK KAN LEIDEN TOT ERNSTIG LETSEL OF OVERLIJDEN.

WAARSCHUWING



Wanneer de SENTRY-driepoot als onderdeel van een valstopzettingssysteem wordt gebruikt, moet de gebruiker zijn uitgerust met een manier om de maximale tijdens de stopzetting van een val op de gebruiker uitgeoefende dynamische krachten te beperken tot een maximum van 6 kN.

ONJUIST GEBRUIK KAN LEIDEN TOT ERNSTIG LETSEL OF OVERLIJDEN.

2.1. TRAINING

- Het is de verantwoordelijkheid van de gebruiker van dit product om bekend te raken met de inhoud van deze gebruikershandleiding.
- Gebruikers moeten voldoende door een competente persoon zijn getraind in het gebruik, de inspectie en het onderhoud van dit product.

2.2. OMGEVINGSGEVAREN

- Er moet rekening worden gehouden met eventuele omgevingsgevaren om letsel van de gebruiker of schade aan de apparatuur te voorkomen.
- Omgevingsgevaren kunnen onder meer bestaan uit: chemische stoffen, extreme temperaturen, corrosieve omgevingen, gassen, stroomleidingen en scherpe randen.
- Neem contact op met Globestock als u vragen hebt over het gebruik van deze apparatuur bij de aanwezigheid van enige andere omgevingsgevaren.

3. IDENTIFICATIE

Definities van de productkenmerken en markeringen op de productlabels van de SENTRY worden in de onderstaande tabel vermeld. Deze moeten worden gelezen in combinatie met afbeelding 2 en 3.

Afbeelding 2			
A	Vergrendelingspen van driepootkop	B	Lijnborgpen
C	Poelie	D	Oogmoerverankeringspunt
E	Productlabel	F	Bovenpoot
G	Pootstelpen	H	Onderpoot
I	Driepootvoet		
Afbeelding 3			
A	ID-label	B	Productnaam
C	Productconformiteit	D	Maximaal aantal op het systeem toegelaten gebruikers (2)
E	Lees de gebruikersinstructies	F	(-40°C) / (-40°F) minimale bedrijfstemperatuur. (+54°C) / (130°F) maximale bedrijfstemperatuur.
G	Niet manipuleren	H	Maximale werkbelasting/minimale breuksterkte

4. INSTALLATIE

4.1. DE WERKOMGEVING BEOORDELEN

NL

- Voorafgaande aan installatie en gebruik moet er door een competente persoon een formele risicobeoordeling van de werkomgeving en de toepassing van de SENTRY-driepoot worden uitgevoerd.
- De informatie in deze handleiding is uitsluitend bedoeld als richtlijnen. Deze handleiding vormt geen vervanging van de vereiste voor een formele risicobeoordeling door een competente persoon. De risicobeoordeling moet constant worden herzien om rekening te houden met eventuele wijzigingen in de werkomgeving of de toepassing.
- Het oppervlak (de verankering) waarop de driepoot wordt geïnstalleerd, moet stabiel en waterpas zijn om te voorkomen dat de driepoot verschuift of omvalt.
- De stabiliteit van de driepoot kan door het oppervlaktemateriaal waarop hij staat, worden beïnvloed. Een deel van de risicobeoordeling vóór gebruik moet bestaan uit een grondige evaluatie van de grond.

WAARSCHUWING



De SENTRY-driepoot moet op een stabiel en waterpas oppervlak worden geïnstalleerd. De poten van de driepoot mogen tijdens het gebruik niet wegglijden.

ONJUIST GEBRUIK KAN LEIDEN TOT ERNSTIG LETSEL OF OVERLIJDEN.

- Er **MOET** rekening worden gehouden met de noodzakelijke minimale vrije ruimte onder de gebruiker om een botsing met de structuur of de grond te voorkomen. De minimale vrije ruimte hangt af van het type aansluitend subsysteem dat wordt gebruikt en de locatie van de verankering of de verankeringsverbinding.
- Werk altijd rechtstreeks onder de verankering/verankeringsverbinding ter voorkoming van slingervallen en botsing met objecten in of grenzend aan de valroute.
- De vrije ruimte onder de gebruiker kan door de positie van de valstopzettinginrichting op de poot (bij montage aan de poot) worden beïnvloed.

WAARSCHUWING



Werk altijd rechtstreeks onder de SENTRY-driepoot. Handhaaf altijd voldoende vrije ruimte om onbeperkte bewegingen in, door en rondom de SENTRY-driepoot toe te laten.



Minimaliseer struikeling, wat tot het losraken van de SENTRY-driepoot kan leiden.

ONJUIST GEBRUIK KAN LEIDEN TOT ERNSTIG LETSEL OF OVERLIJDEN.

- Zorg dat de poten van de driepoot zich, wanneer de driepoot volledig is opgetrokken, minimaal 30 cm (1 ft) vanaf de rand van de toegangsoening bevinden.
- Het werkgebied moet vrij zijn van obstakels en struikelgevaaren.

4.2. OPZETTEN VOOR GEBRUIK

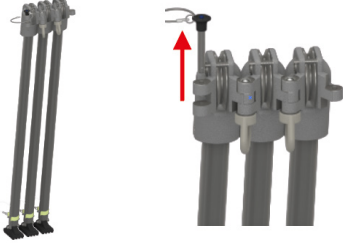
De SENTRY-driepoot kan worden opgezet door de onderstaande stappen zorgvuldig op te volgen. De driepoot moet zo mogelijk door twee of meer personen worden opgezet.

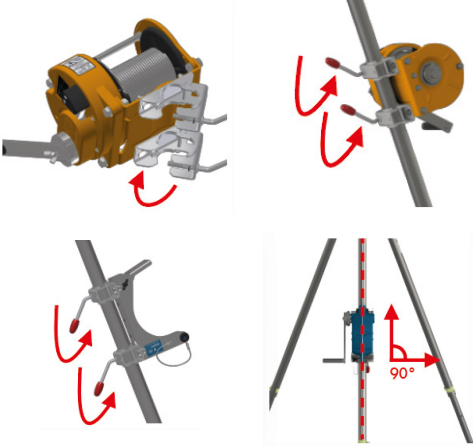
<p>STAP 1</p> <p>Bereid het toegangsgebied voor door eventuele obstakels te verwijderen.</p> <p>Verwijder vuilresten (bijvoorbeeld los grind) die ertoe kunnen leiden dat de poten van de driepoot wegglijden.</p>	
<p>STAP 2</p> <p>Til de driepoot op, vouw hem uit en lijn de gaten voor de vergrendelingspennen in het kopdeel van de driepoot op elkaar uit.</p> <p>Plaats de vergrendelingspen van de driepootkop en bevestig dat deze goed vastzit.</p>	
<p>STAP 3</p> <p>Bevestig accessoirebeugels op de poten van de driepoot.</p> <p>Plaats de beugels op de bedoelde hoogte van de driepoot.</p> <p>Raadpleeg tijdens de installatie altijd de gebruikersinstructies die met de accessoirebeugels zijn meegeleverd.</p>	

STAP 4

Bevestig accessoires aan de beugels.

Zorg dat alle vergrendelpennen en accessoire-fittingen goed vast zitten.

Raadpleeg tijdens de installatie altijd de gebruikersinstructies die met de accessoires zijn meegeleverd.



NL

STAP 5

Trek de levenslijn(en) van het accessoire uit over de poelie van de driepoot en bevestig de lijn met behulp van de borgpennen voor de driepootlijn.



STAP 6

Trek de poten van de driepoot uit tot de gewenste hoogte.

Het wordt aanbevolen dat deze stap door twee personen wordt uitgevoerd.

Trek de poten waaraan accessoires zijn bevestigd, als eerste uit.

Zorg dat de stelklemmen van de poot goed vastzitten wanneer de poot is uitgetrokken.

Herhaal dit voor de resterende poten.



STAP 7

Voer een visuele inspectie uit om te bevestigen dat de driepoot, de accessoirebeugels en de accessoires correct zijn geïnstalleerd.

•Bevestig dat het oppervlak (de verankering) waarop de driepoot is geïnstalleerd, stabiel en waterpas is.

•Bevestig dat alle drie de poten van de driepoot op gelijke hoogte zijn uitgetrokken en dat alle pootstelklemmen goed vastzitten.

•Controleer of alle accessoires en bijbehorende beugels correct en overeenkomstig de gebruikersinstructies van de fabrikant zijn geïnstalleerd.

•Bevestig dat alle levenslijnen van de accessoires goed op het poeliewiel zitten en door de borgpennen van de lijn worden vastgehouden.

STAP 8

Sluit de gebruiker op het valstopzettingssysteem aan.



WAARSCHUWING



Er mag slechts één valbeschermingssysteem of positioneringssysteem op elk individueel aansluitpunt worden bevestigd.

ONJUIST GEBRUIK KAN LEIDEN TOT ERNSTIG LETSEL OF OVERLIJDEN.

5. INSPECTIE VÓÓR HET GEBRUIK

WAARSCHUWING



Inspecteer de SENTRY-driepoot vóór elk gebruik in overeenstemming met de criteria in dit hoofdstuk. Neem de driepoot buiten gebruik en isoleer hem onmiddellijk als hij enige van de inspecties vóór het gebruik niet doorstaat. Raadpleeg de fabrikant of een competente persoon als u twijfelt over enige van de inspectiecriteria.

ONJUIST GEBRUIK KAN LEIDEN TOT ERNSTIG LETSEL OF OVERLIJDEN.

Voer vóór elk gebruik een grondige visuele inspectie van de SENTRY-driepoot uit door elk van de onderstaande items te controleren:

- i. Controleer of het formele inspectieverslag van de SENTRY-driepoot aanwezig en correct is. Bevestig dat de driepoot in de afgelopen 12 maanden formeel is geïnspecteerd.
- ii. Inspecteer en bevestig dat de driepoot structureel gaaf is, zonder zichtbare tekenen van schade. Let tijdens de inspectie in het bijzonder op de poten, voeten, kopeenheid en oogmoerverankeringspunten.
- iii. Inspecteer en bevestig dat alle bevestigingsmiddelen aanwezig zijn en goed vastzitten.
- iv. Inspecteer en bevestig dat alle productlabels aanwezig en duidelijk leesbaar zijn.
- v. Inspecteer en bevestig dat alle pootstelklemmen aanwezig zijn en goed vastzitten.
- vi. Bevestig dat de vergrendelingspen van de driepootkop aanwezig is en goed vastzit.

WAARSCHUWING



Als de SENTRY-driepoot enige van de visuele inspecties vóór het gebruik niet doorstaat, neemt u hem buiten gebruik, voorziet u de driepoot van de tag 'ONBRUIKBAAR' en retourneert u hem naar een door Globestock goedgekeurde servicevertegenwoordiger voor formele inspectie.

ONJUIST GEBRUIK KAN LEIDEN TOT ERNSTIG LETSEL OF OVERLIJDEN.

6. GEBRUIKSAANWIJZINGEN

6.1. VERANKERINGSVERBINDINGEN

- Een verankeringsverbinding (bijv. een karabijn) die wordt gebruikt in combinatie met de SENTRY-driepoot, moet in naleving zijn van alle toepasselijke nationale normen en voorschriften.
- De SENTRY-driepoot kan worden gebruikt in combinatie met verankeringsverbindingen die in naleving zijn van enige van de volgende normen;
 - i. EN 362; of
 - ii. ANSI/ASSP Z359
 - iii. CSA Z259

NL

WAARSCHUWING



Alleen verankeringsverbindingen die in naleving zijn van EN 362 of ANSI/ASSP Z359 of CSA Z259, kunnen met dit product worden gebruikt.

ONJUIST GEBRUIK KAN LEIDEN TOT ERNSTIG LETSEL OF OVERLIJDEN.

6.2. EEN GEBRUIKER BEVESTIGEN

- De SENTRY-driepoot kan uitsluitend worden gebruikt in combinatie met een volledig lichaamsharnas dat in naleving is van alle toepasselijke nationale normen en voorschriften.
- De SENTRY-driepoot kan uitsluitend worden gebruikt met volledige lichaamsharnassen die in naleving zijn van:
 - i. EN 361; of
 - ii. ANSI/ASSP Z359
 - iii. CSA Z259

6.3. ONDERHOUD, OPSLAG EN TRANSPORT

- Deze apparatuur moet zodanig worden opgeslagen dat schade door omgevingsfactoren, zoals warmte, licht, bovenmatig vocht, olie, chemische stoffen en hun dampen of andere degraderende elementen, wordt uitgesloten.
- Deze apparatuur kan met warm water en een mild reinigingsmiddel worden gereinigd. Zorg voordat u de apparatuur opbergt, dat deze helemaal droog is.
- Verwijder eventuele accessoires, beugels of andere apparatuur voordat u de driepoot transporteert.
- De driepoot moet vóór transport worden ingeklapt (poten in kortste configuratie, pin van de kop verwijderen de koppen op elkaar ingeklapt).
- Gebruik een geschikte tas of doos om schade te voorkomen bij het transporteren van de driepoot. Globestock beveelt u aan de GSETB230 Driepoottas met wielen te gebruiken om de driepoot te transporteren.

WAARSCHUWING



Apparatuur die moet worden onderhouden of waarvoor onderhoud is gepland, moet als 'ONBRUIKBAAR' worden gemarkeerd en onmiddellijk buiten gebruik worden genomen.

ONJUIST GEBRUIK KAN LEIDEN TOT ERNSTIG LETSEL OF OVERLIJDEN.

WAARSCHUWING



Er moet een formele inspectie en hercertificering worden uitgevoerd in overeenstemming met de vereisten in hoofdstuk 7 van deze handleiding.

ONJUIST GEBRUIK KAN LEIDEN TOT ERNSTIG LETSEL OF OVERLIJDEN.

7. FORMELE INSPECTIE EN HERCERTIFICERING

- De SENTRY-driepoot moet ten minste om de 12 maanden formeel worden geïnspecteerd en gehercertificeerd door een door Globestock goedgekeurde servicevertegenwoordiger.
- Als de SENTRY-driepoot een val heeft stopgezet of een van zijn inspecties vóór het gebruik niet heeft doorstaan, moet hij buiten gebruik worden genomen, worden gemarkeerd of als 'ONBRUIKBAAR' worden aangemerkt en aan een door Globestock goedgekeurde servicevertegenwoordiger worden geretourneerd voor formele inspectie en hercertificering.
- Als de SENTRY-driepoot een formele inspectie nodig heeft of als er een formele inspectie voor de SENTRY-driepoot is gepland, moet hij buiten gebruik worden genomen, worden gemarkeerd of als 'ONBRUIKBAAR' worden aangemerkt en aan een door Globestock goedgekeurde servicevertegenwoordiger worden geretourneerd voor formele inspectie en hercertificering.

WAARSCHUWING



Alleen door Globestock goedgekeurde servicevertegenwoordigers mogen dit product formeel inspecteren en hercertificeren.

ONJUIST GEBRUIK KAN LEIDEN TOT ERNSTIG LETSEL OF OVERLIJDEN.

WAARSCHUWING



Dit product moet een formele inspectie en hercertificering ondergaan wanneer het een val stopzet, ongeacht wanneer het voor het laatst formeel werd geïnspecteerd en gehercertificeerd.

ONJUIST GEBRUIK KAN LEIDEN TOT ERNSTIG LETSEL OF OVERLIJDEN.

Er moet een verslag van formele inspecties worden bijgehouden. Het verslag moet minimaal bestaan uit de identiteit van de SENTRY-driepoot, de inspectiedatum, de naam van de competente persoon die de inspectie uitvoert en de resultaten van die inspectie. In hoofdstuk 7.1 vindt u een voorbeeld van een inspectieverslag.

De formele inspectie en hercertificering van de SENTRY-driepoot is geen vervanging of plaatsvervangende van enige relevante wetgevende of regelgevende vereisten die op dit soort apparatuur van toepassing is in de jurisdictie waarbinnen de apparatuur wordt gebruikt. Bezoek www.globestock.co.uk om uw dichtstbijzijnde door Globestock goedgekeurde servicevertegenwoordiger te vinden.

7.1. VOORBEELD VAN EEN INSPECTIEVERSLAG

				Productcode:		Opmerkingen bij de inspectie
				Serienummer:		
Productiedatum:		Resultaat van de inspectie		Geslaagd	Niet geslaagd	
Inspectie-datum	Naam van servicever-tegenwoordiger	Naam van inspecteur				

1. INTRODUZIONE

Il treppiede SENTRY è un dispositivo di protezione individuale (DPI). Si tratta di un sistema di ancoraggio mobile e temporaneo che può essere utilizzato insieme ad attacchi appropriati e certificati per creare un sistema personale di arresto e salvataggio dalle cadute.

Il treppiede SENTRY è leggero, con gambe telescopiche e un gruppo testa pieghevole, che lo rendono facile da trasportare e da installare. Le tre carrucole integrate e i due punti di ancoraggio con dado ad anello possono essere utilizzati insieme ad attacchi adeguati per fornire funzionalità di arresto caduta, salvataggio, evacuazione e sollevamento di carichi.

Il treppiede SENTRY può essere utilizzato in combinazione con accessori appropriati e certificati nelle applicazioni in spazi confinati.

I modelli di treppiedi SENTRY oggetto del presente manuale sono specificati nella tabella che segue.

Modello	Conformità	Carico max di lavoro: persone	Carico max di lavoro: oggetti
GSE230S	EN795:2012 type B CEN/TS 16415:2013 Directive 2006/42/EC ISO 12100:2010 ANSI/ASSP Z359.18-2017 Type A	200 kg 440 libbre	250 kg 550 libbre
GSE230C	CSA Z259.15-22 Class A AS/NZS 5532:2013 OSHA 1910.140 OSHA 1926.502	200 kg 440 libbre	250 kg 550 libbre

Dimensioni	Regolazione altezza	GSE230S		GSE230C	
		mm	pollici	mm	pollici
A	1	2.307	90,82	1.747	68,78
	2	2.130	83,86	1.593	62,71
	3	1.953	76,89	1.439	56,65
	4	1.775	69,88	1.288	50,71
	5	1.598	62,91	1.131	44,53
	6	1.421	55,94	-	-
B	1	2.139	84,21	1.579	62,16
	2	1.962	77,24	1.425	56,10
	3	1.785	70,27	1.271	50,04
	4	1.607	63,28	1.120	44,09
	5	1.430	56,3	963	37,91
	6	1.253	49,33	-	-
C	1	Ø1.745	Ø68,7	Ø1.315	Ø51,77
	6	Ø1.064	Ø41,89	Ø842	Ø33,15
D	1	Ø2.015	Ø79,33	Ø1.585	Ø62,4
	6	Ø1.334	Ø52,52	Ø1.112	Ø43,78
E		270	10,63	270	10,63
F		180	7,09	180	7,09
G		1.217	47,91	1.527	60,12
Peso netto		20,80 kg	45,85 libbre	18,30 kg	40,34 libbre

IT

2. AVVERTENZE

AVVERTENZE



Queste istruzioni devono essere consegnate agli operatori prima che utilizzino il prodotto, e devono essere conservate per consultazione futura. Gli utilizzatori devono leggere, comprendere e seguire tutte le istruzioni, comprese quelle riportate su etichette, marcature, nonché le avvertenze fornite con questo prodotto e con tutti i prodotti destinati ad essere utilizzati in associazione con esso.

L'USO IMPROPRIO POTREBBE CAUSARE LESIONI GRAVI O LA MORTE.

AVVERTENZE



Il treppiede SENTRY è stato testato in conformità con i requisiti della norma ANSI/ASSE Z359.7. Questa conformità e i test non si riferiscono all'ancoraggio e al substrato a cui è fissato il treppiede SENTRY.

L'USO IMPROPRIO POTREBBE CAUSARE LESIONI GRAVI O LA MORTE.

AVVERTENZE



Quando il treppiede SENTRY viene utilizzato come parte di un sistema anticaduta, l'utilizzatore deve essere dotato di un mezzo per limitare le forze dinamiche massime esercitate sull'utilizzatore stesso durante l'arresto di una caduta a un massimo di 6 kN.

L'USO IMPROPRIO POTREBBE CAUSARE LESIONI GRAVI O LA MORTE.

2.1. FORMAZIONE

- È responsabilità dell'utilizzatore di questo prodotto familiarizzarsi con il contenuto di questo manuale d'uso.
- Gli utilizzatori devono essere adeguatamente addestrati da una persona competente sull'uso, l'ispezione e la manutenzione di questo prodotto.

2.2. PERICOLI AMBIENTALI

- Si deve tenere conto di eventuali rischi ambientali per evitare lesioni all'utilizzatore o danni all'apparecchiatura.
- I rischi ambientali possono includere: sostanze chimiche, temperature estreme, ambienti corrosivi, gas, circuiti elettrici e bordi taglienti.
- Contattare Globestock in caso di domande sull'uso di questa apparecchiatura in presenza di altri rischi ambientali.

3. IDENTIFICAZIONE

Le definizioni delle caratteristiche del prodotto e delle marcature sulle etichette dei prodotti SENTRY sono riportate nella tabella che segue. Dette definizioni devono essere lette in combinazione con le figure 2 e 3.

Figure 2			
A	Perno di bloccaggio della testa del treppiede	B	Perno di fissaggio della fune
C	Puleggia	D	Punto di ancoraggio del dado ad anello
E	Etichetta prodotto	F	Gamba superiore
G	Perno di regolazione delle gambe	H	Gamba inferiore
I	Piede del treppiede		
Figure 3			
A	Etichette di identificazione	B	Nome prodotto
C	Conformità prodotto	D	Numero massimo di utilizzatori consentiti sul dispositivo (2)
E	Leggere le istruzioni utilizzatore	F	(-40°C) / (-40°F) temperatura massima di funzionamento. (+54°C) / (130°F) temperatura massima di funzionamento.
G	Non manomettere	H	Carico di lavoro massimo / Carico di rottura minimo

4. INSTALLAZIONE

4.1. VALUTAZIONE DEL CONTESTO DI LAVORO

- Una valutazione formale dei rischi correlati all'ambiente di lavoro e all'utilizzo del treppiede SENTRY deve essere effettuata da una persona competente prima dell'installazione e dell'utilizzo.
- Le informazioni contenute in questo manuale sono solo a scopo indicativo. Il presente manuale non elimina l'obbligo di una valutazione formale dei rischi eseguita da una persona competente. La valutazione dei rischi deve essere costantemente rivista per tenere conto di eventuali modifiche dell'ambiente di lavoro o dell'applicazione.
- La superficie (ancoraggio) sulla quale viene installato il treppiede deve essere stabile e piana per evitare che scivoli o si ribalti.
- La stabilità del treppiede potrebbe essere influenzata dal materiale della superficie su cui poggia. Pertanto, la valutazione dei rischi prima dell'uso deve comprendere una valutazione approfondita del terreno.

IT

AVVERTENZE



Il treppiede SENTRY deve essere installato su una superficie stabile e piana. I piedi del treppiede non devono scivolare durante l'uso.

L'USO IMPROPRIO POTREBBE CAUSARE LESIONI GRAVI O LA MORTE.

- Si DEVE tenere conto della distanza minima necessaria sotto l'utilizzatore per evitare una collisione con la struttura o con il terreno. La distanza minima dipende dal tipo di sottostruttura di collegamento utilizzata e dalla posizione dell'ancoraggio o del connettore di ancoraggio.
- Lavorare sempre direttamente sotto l'ancoraggio/il connettore di ancoraggio per evitare cadute oscillanti e l'impatto con oggetti presenti o adiacenti al percorso di caduta.
- La distanza sotto all'utilizzatore può essere influenzata dalla posizione del dispositivo anticaduta sulla gamba (se montato sulla gamba).

AVVERTENZE



Lavorare sempre direttamente sotto il treppiede SENTRY. Mantenere sempre uno spazio adeguato per consentire movimenti illimitati all'interno, attraverso e intorno al treppiede SENTRY.

Ridurre al minimo gli eventi di intervento che possono provocare lo spostamento del treppiede SENTRY.



L'USO IMPROPRIO POTREBBE CAUSARE LESIONI GRAVI O LA MORTE.

- Assicurarsi che i piedi del treppiede, una volta montato, si trovino ad almeno 30 cm (1 piede) dal bordo del foro di accesso.
- L'area di lavoro deve essere libera da ostacoli e da rischi di inciampo.

4.2. PREPARAZIONE PER L'USO

L'installazione del treppiede SENTRY può essere effettuata seguendo attentamente i passaggi indicati qui di seguito.

Se fattibile, l'installazione deve essere eseguita da due o più persone.

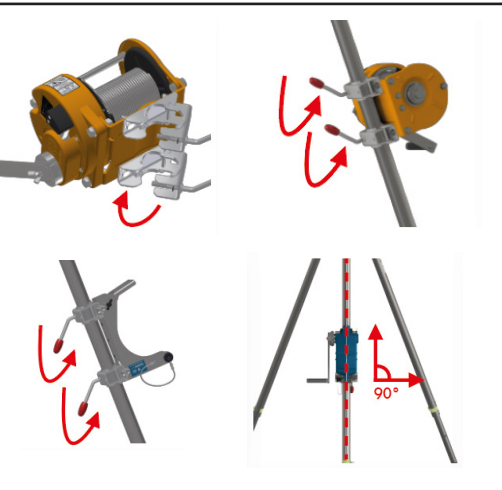
<p>FASE 1</p> <p>Preparare l'area di accesso rimuovendo eventuali ostacoli.</p> <p>Eliminare eventuali detriti (ad esempio ghiaia) che potrebbero far scivolare i piedi del treppiede.</p>	
<p>FASE 2</p> <p>Prendere il treppiede, aprirlo e allineare i fori di posizionamento del perno di bloccaggio nel gruppo della testa del treppiede.</p> <p>Inserire il perno di bloccaggio della testa del treppiede e verificare che sia ben posizionato.</p>	
<p>FASE 3</p> <p>Fissare le staffe degli accessori alle gambe del treppiede.</p> <p>Posizionare le staffe in base all'altezza prevista del treppiede.</p> <p>Durante l'installazione, fare sempre riferimento alle istruzioni per l'uso fornite con le staffe accessorie.</p>	

FASE 4

Fissare gli accessori alle staffe.

Assicurarsi che tutti i perni di bloccaggio e i fissaggi degli accessori siano fissati in modo sicuro.

Durante l'installazione, fare sempre riferimento alle istruzioni per l'uso fornite con gli accessori.



IT

FASE 5

Estendere le funi di sicurezza accessorie sulla puleggia del treppiede e fissarle con i perni di fissaggio della fune del treppiede.



FASE 6

Estendere le gambe del treppiede per raggiungere l'altezza desiderata. Si consiglia di eseguire questa operazione in due persone.

Per prima cosa, estendere le gambe del treppiede con gli accessori

Assicurarsi che le clip di regolazione delle gambe del treppiede siano posizionate in modo sicuro quando la gamba è estesa.

Ripetere l'operazione per le altre gambe del treppiede.



FASE 7

Eseguire un'ispezione visiva per verificare che il treppiede, le staffe e gli accessori siano stati installati correttamente.

- Verificare che la superficie (ancoraggio) sulla quale è installato il treppiede sia stabile e in piano.
- Verificare che tutte le gambe del treppiede siano estese alla stessa distanza e che tutte le mollette di regolazione delle gambe siano posizionate in modo sicuro.
- Verificare che tutti gli accessori e le relative staffe siano installati correttamente e in linea con le istruzioni per l'uso del produttore.
- Verificare che tutte le funi di sicurezza accessorie siano posizionate correttamente sulla ruota della puleggia e siano trattenute dai perni di fissaggio della fune.

FASE 8

Collegare l'utilizzatore al dispositivo anticaduta.



AVVERTENZE



Ad ogni singolo punto di connessione può essere collegato un solo sistema di protezione anticaduta o di posizionamento.

L'USO IMPROPRIO POTREBBE CAUSARE LESIONI GRAVI O LA MORTE.

5. ISPEZIONE PRE-UTILIZZO

AVVERTENZE



Ispezionare il treppiede SENTRY prima di ogni utilizzo secondo i criteri indicati in questa sezione. Qualora il treppiede non superi una qualsiasi delle ispezioni pre-utilizzo, rimuoverlo immediatamente e metterlo in quarantena. Consultare il produttore o una persona competente in caso di dubbi su uno qualsiasi dei criteri di ispezione.

L'USO IMPROPRIO POTREBBE CAUSARE LESIONI GRAVI O LA MORTE.

Eseguire un'accurata ispezione visiva del treppiede SENTRY prima di ogni utilizzo, controllando ciascuno degli elementi indicati di seguito:

- i. Verificare che il documento di ispezione formale del treppiede SENTRY sia presente e corretto. Confermare che il dispositivo è stato ispezionato formalmente negli ultimi 12 mesi.
- ii. Ispezionare e verificare che il treppiede sia strutturalmente robusto e non presenti segni visibili di danneggiamento. Prestare particolare attenzione quando si ispezionano le gambe del treppiede, i piedi, il gruppo testa e i punti di ancoraggio del dado ad anello.
- iii. Ispezionare e confermare che tutti i fissaggi e gli elementi di fissaggio siano presenti e ben bloccati.
- iv. Ispezionare e confermare che tutte le etichette dei prodotti siano presenti e leggibili.
- v. Ispezionare e verificare che tutte le molette di regolazione delle gambe siano presenti e ben fissate.
- vi. Verificare che il perno di bloccaggio della testa del treppiede sia presente e ben fissato.

AVVERTENZE



Se il treppiede SENTRY non supera una qualsiasi delle ispezioni visive pre-utilizzo, rimuoverlo dall'utilizzo, etichettarlo come "NON UTILIZZABILE" e restituirlo a un agente di assistenza autorizzato Globestock per un'ispezione formale.

L'USO IMPROPRIO POTREBBE CAUSARE LESIONI GRAVI O LA MORTE.

6. ISTRUZIONI PER L'USO

6.1. CONNETTORI DI ANCORAGGIO

- Qualsiasi connettore di ancoraggio (ad es. moschettone) utilizzato insieme al treppiede SENTRY deve essere conforme a tutti gli standard e alle normative nazionali applicabili.
- Il treppiede SENTRY può essere utilizzato in combinazione con connettori di ancoraggio conformi a uno dei seguenti standard;
 - i. EN 362; oppure
 - ii. ANSI/ASSP Z359
 - iii. CSA Z259

IT

AVVERTENZE



Con questo prodotto possono essere utilizzati solo connettori di ancoraggio conformi alla norma EN 362, ANSI/ASSP Z359 o CSA Z259.

L'USO IMPROPRIO POTREBBE CAUSARE LESIONI GRAVI O LA MORTE.

6.2. AGGANCIARE UN UTILIZZATORE

- Il treppiede SENTRY può essere utilizzato solo in combinazione con un'imbracatura integrale conforme a tutti gli standard e le normative nazionali applicabili.
- Il treppiede SENTRY può essere utilizzato solo con imbracature integrali conformi alle norme;
 - i. EN 361; oppure
 - ii. ANSI/ASSP Z359
 - iii. CSA Z259

6.3. MANUTENZIONE, RIPORRE IL TREMPIEDE E TRASPORTO

- Questa apparecchiatura deve essere conservata in modo da evitare danneggiamenti dovuti a fattori ambientali quali calore, luce, umidità eccessiva, olio, sostanze chimiche e relativi vapori o altri elementi di deterioramento.
- Questa attrezzatura può essere pulita con acqua calda e un detergente delicato. Assicurarsi che sia completamente asciutta prima di riporla.
- Prima di trasportare il treppiede, rimuovere eventuali accessori, staffe o altre attrezzature.
- Il treppiede deve essere ripiegato (gambe nella configurazione più corta, perno della testa rimosso e teste ripiegate l'una sull'altra) prima del trasporto.
- Per evitare danneggiamenti durante il trasporto del treppiede, utilizzare una borsa o una custodia adeguata. Per il trasporto del treppiede, Globestock consiglia di utilizzare la borsa per treppiede con ruote GSETB230.

AVVERTENZE



L'attrezzatura che necessita manutenzione o che è programmata per la manutenzione deve essere etichettata come "NON UTILIZZABILE" e rimossa immediatamente dal servizio.

L'USO IMPROPRIO POTREBBE CAUSARE LESIONI GRAVI O LA MORTE.

AVVERTENZE



L'ispezione formale e la ricertificazione devono essere condotte in conformità ai requisiti stabiliti nella Sezione 7 del presente manuale.

L'USO IMPROPRIO POTREBBE CAUSARE LESIONI GRAVI O LA MORTE.

7. ISPEZIONE FORMALE E RICERTIFICAZIONE

- Il treppiede SENTRY deve essere ispezionato ufficialmente e ricertificato da un agente di assistenza autorizzato Globestock almeno ogni 12 mesi.
- Se il treppiede SENTRY si è attivato per arrestare una caduta o non ha superato una qualsiasi delle ispezioni pre-utilizzo, deve essere rimosso dal servizio, contrassegnato o etichettato come "NON UTILIZZABILE" e restituito a un agente di assistenza approvato da Globestock per essere sottoposto a una ispezione ufficiale e ricertificato.
- Se il treppiede SENTRY necessita di un'ispezione ufficiale o è in attesa di tale ispezione, esso deve essere rimosso dal servizio, contrassegnato o etichettato come "NON UTILIZZABILE" e restituito a un agente di assistenza approvato da Globestock per l'ispezione ufficiale e la ricertificazione.

AVVERTENZE



Solo gli agenti di assistenza approvati da Globestock possono ispezionare e ricertificare ufficialmente questo prodotto.

L'USO IMPROPRIO POTREBBE CAUSARE LESIONI GRAVI O LA MORTE.

AVVERTENZE



Questo prodotto deve essere sottoposto a un'ispezione ufficiale e a una ricertificazione ogni volta che arresta una caduta, indipendentemente dall'ultima volta che è stato ispezionato e ricertificato formalmente.

L'USO IMPROPRIO POTREBBE CAUSARE LESIONI GRAVI O LA MORTE.

È necessario conservare un documento delle ispezioni ufficiali. Il documento deve includere, come minimo, il codice identificativo del treppiede SENTRY, la data dell'ispezione, il nome della persona competente che ha condotto l'ispezione e i risultati dell'ispezione. Un esempio di documento di ispezione è riportato nella sezione 7.1. L'ispezione ufficiale e la ricertificazione del treppiede SENTRY non sostituisce o rimpiazza i requisiti legislativi o normativi in vigore per questo tipo di attrezzatura nella giurisdizione in cui viene utilizzata. Visitare il sito www.globestock.co.uk per trovare l'agente di assistenza Globestock più vicino.

1. DESCRIPCIÓN GENERAL

El trípode SENTRY es un elemento de equipamiento de protección personal (EPP [siglas de "equipo de protección personal"]). Es un conector de anclaje móvil, temporal, que se puede utilizar en conjunción con los anclajes adecuados, debidamente certificados, a fin de crear un sistema de detención de caídas y rescate personal.

El trípode SENTRY es ligero; está dotado de patas tipo telescópico y de un conjunto de cabezal colapsable, lo que facilita su transporte y configuración. Se pueden utilizar cualquiera de sus tres poleas integradas, así como dos puntos de anclaje con tuercas de palomilla, en conjunción con las fijaciones adecuadas, a fin de proporcionar detención de las caídas, rescate y evacuación, y también para izar artículos.

El trípode SENTRY se puede utilizar en conjunción con las fijaciones certificadas adecuadas en aplicaciones en espacios confinados.

En la siguiente tabla se especifica cada uno de los modelos del producto trípode SENTRY que se citan en este manual.

Modelo	Conformidad	Carga de trabajo máx: Personal	Carga de trabajo máx: Artículos
GSE230S	EN795:2012 tipo B CEN/TS 16415:2013 Directive 2006/42/EC ISO 12100:2010 ANSI/ASSP Z359.18-2017 tipe A	200 kg 440 libras	250 kg 550 libras
GSE230C	CSA Z259.15-22 Clase A AS/NZS 5532:2013 OSHA 1910.140 OSHA 1926.502	200 kg 440 libras	250 kg 550 libras

ES

Dimensión	Configuración de altura	GSE230S		GSE230C	
		mm	pulgadas	mm	pulgadas
A	1	2307	90,82	1747	68,78
	2	2130	83,86	1593	62,71
	3	1953	76,89	1439	56,65
	4	1775	69,88	1288	50,71
	5	1598	62,91	1131	44,53
	6	1421	55,94	-	-
B	1	2139	84,21	1579	62,16
	2	1962	77,24	1425	56,10
	3	1785	70,27	1271	50,04
	4	1607	63,28	1120	44,09
	5	1430	56,3	963	37,91
	6	1253	49,33	-	-
C	1	Ø1745	Ø68,7	Ø1315	Ø51,77
	6	Ø1064	Ø41,89	Ø842	Ø33,15
D	1	Ø2015	Ø79,33	Ø1585	Ø62,4
	6	Ø1334	Ø52,52	Ø1112	Ø43,78
E		270	10,63	270	10,63
F		180	7,09	180	7,09
G		1217	47,91	1527	60,12
Peso neto		20,80 kg	45,85 lbs	18,30 kg	40,34 lbs

2. PRECAUCIÓN

ADVERTENCIA



Hay que proporcionar estas instrucciones a los usuarios antes de usar el producto y guardarlas como referencia. El usuario debe leer, entender y cumplir con todas las instrucciones, el etiquetado, las marcas y las advertencias suministradas junto con este producto y con cualesquiera productos indicados para uso en conjunción con el mismo.

UN USO INCORRECTO PUEDE OCASIONAR LESIONES GRAVES O LA MUERTE.

ADVERTENCIA



Se ha sometido a pruebas el trípode SENTRY, con arreglo a los requisitos de la norma ANSI/ASSE Z359.7. Su conformidad y las pruebas realizadas no son aplicables al anclaje ni al sustrato a que se fija el trípode SENTRY.

UN USO INCORRECTO PUEDE OCASIONAR LESIONES GRAVES O LA MUERTE.

ADVERTENCIA



Cuando el trípode SENTRY se usa como parte de un sistema de detención de caídas, el usuario debe disponer de una forma de limitar las fuerzas dinámicas máximas que se ejercen sobre el usuario durante la detención de una caída, hasta un máximo de 6 kN.

UN USO INCORRECTO PUEDE OCASIONAR LESIONES GRAVES O LA MUERTE.

2.1. FORMACIÓN

- El usuario de este producto tiene la responsabilidad de familiarizarse con el contenido de este manual del usuario.
- Una persona competente en el uso, la inspección y el mantenimiento de este producto debe proporcionar a los usuarios la formación adecuada.

2.2. RIESGOS AMBIENTALES

- Deben tenerse en cuenta los posibles riesgos ambientales, a fin de prevenir/evitar lesiones al usuario y daños al equipo.
- Los riesgos ambientales pueden ser, entre otros posibles: sustancias químicas, temperaturas extremas, entornos corrosivos, gases, líneas eléctricas y bordes afilados.
- Si tiene alguna duda acerca del uso de este equipo en presencia de otros riesgos ambientales, póngase en contacto con Globestock.

3. IDENTIFICACIÓN

En la siguiente tabla se proporcionan definiciones de las características del producto y de las marcas presentes en el etiquetado de producto del SENTRY. Deben leerse en conjunción con las Figuras 2 y 3.

Figura 2			
A	Pasador de fijación del cabezal del trípode	B	Pasador de retención con cuerda
C	Polea	D	Punto de anclaje con tuerca de palomilla
E	Etiquetado del producto	F	Porción superior de la pata
G	Pasador de ajuste de la pata	H	Porción inferior de la pata
I	Pie del trípode		
Figura 3			
A	Etiqueta identificativa (ID)	B	Nombre del producto
C	Conformidad del producto	D	Número máximo de usuarios que se permiten en el sistema: 2
E	Léanse las instrucciones del usuario	F	Temperatura mínima de funcionamiento: (-40°C) / (-40°F) Temperatura máxima de funcionamiento: (-54°C) / (-130°F)
G	No alterar	H	Carga máxima de trabajo / Fuerza de rotura mínima

4. INSTALACIÓN

4.1. EVALUACIÓN DEL ENTORNO DE TRABAJO

- Antes de la instalación y uso, una persona competente debe llevar a cabo una evaluación de riesgos formal del entorno de trabajo y de la aplicación para la que se desea utilizar el trípode SENTRY.
- La información contenida en este manual tiene una finalidad meramente orientativa. Con este manual no se elimina la necesidad de una evaluación de riesgos formal y dicha evaluación debe llevarla a cabo una persona competente. Debe revisarse constantemente la evaluación de riesgos, a fin de tener en cuenta posibles cambios en el entorno de trabajo o en la aplicación.
- La superficie (anclaje) en que se instala el trípode debe ser estable y estar nivelada, a fin de evitar que el trípode se deslice o desplace y caiga.
- La estabilidad del trípode podría verse afectada por el material de la superficie sobre la que se apoya. Como parte de la evaluación de riesgos previa al uso, debe efectuarse una evaluación a fondo del suelo/terreno.

ES

ADVERTENCIA



El trípode SENTRY debe instalarse sobre una superficie estable y nivelada. No se debe permitir que el pie del trípode resbale durante el uso del trípode.

UN USO INCORRECTO PUEDE OCASIONAR LESIONES GRAVES O LA MUERTE.

- DEBE tenerse en cuenta la distancia de separación mínima necesaria debajo del usuario a fin de evitar colisiones con la estructura o con el suelo/terreno. La distancia de separación mínima depende del tipo de subsistema de conexión que se emplee y de la ubicación del anclaje o conector de anclaje.
- Trabaje siempre directamente por debajo del anclaje/conector de anclaje a fin de evitar caídas por balanceo e impactos con objetos situados en la trayectoria de caída o adyacentes a la misma.
- La distancia de separación que se deja debajo del usuario puede verse afectada por la posición del dispositivo de detención de las caídas instalado sobre la pata (si se instala sobre la pata).

ADVERTENCIA





Trabaje siempre directamente por debajo del trípode SENTRY. Mantenga siempre una distancia de separación adecuada que permita movimientos no restringidos dentro, a través y alrededor del trípode SENTRY. Reduzca al mínimo las posibilidades de deslizamiento que pueden provocar que el trípode SENTRY se desprenda.

UN USO INCORRECTO PUEDE OCASIONAR LESIONES GRAVES O LA MUERTE.

- Cuando el trípode está erigido, asegúrese de que los pies estén a un mínimo de 30 cm (1 pie) del borde del orificio de acceso.
- En el área de trabajo no debe haber obstrucciones ni riesgos de deslizamiento.

4.2. INSTALACIÓN PARA EL USO

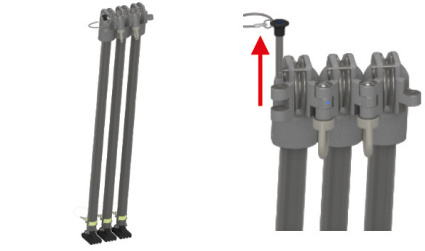
Puede configurarse el trípode SENTRY siguiendo al pie de la letra los pasos que se indican a continuación. Si es posible, debe ser configurado por dos o más personas a la vez.

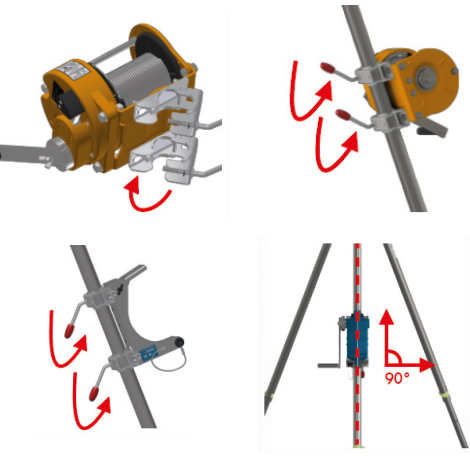
<p>PASO 1</p> <p>Prepare el área de acceso; para ello, elimine toda obstrucción.</p> <p>Retire los residuos (por ejemplo, grava suelta) que pueden hacer que los pies del trípode resbalen.</p>	
<p>PASO 2</p> <p>Ice el trípode, despléguelo y alinee los orificios de retención del pasador de fijación situados en el conjunto del cabezal del trípode.</p> <p>Inserte el pasador de fijación del cabezal del trípode y asegúrese de que esté fijado firmemente.</p>	
<p>PASO 3</p> <p>Fije las abrazaderas de los accesorios a las patas del trípode.</p> <p>Coloque las abrazaderas conforme a la altura deseada del trípode.</p> <p>Durante la instalación, consulte siempre las instrucciones del usuario proporcionadas con las abrazaderas de los accesorios.</p>	

PASO 4

Fije los accesorios a las abrazaderas.

Asegúrese de que todos los pasadores de fijación y los amarres de los accesorios estén bien fijados.

Durante la instalación, consulte siempre las instrucciones del usuario proporcionadas con los accesorios.



PASO 5

Extienda la línea de salvamento auxiliar sobre la polea del trípode y reténgala utilizando para ello los pasadores de retención con cuerda del trípode.

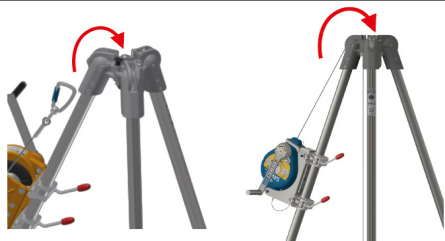

ES

PASO 6

Extienda las patas del trípode a fin de lograr la altura requerida.

Se recomienda que este paso sea llevado a cabo por dos personas a la vez.

Extienda(n) las patas del trípode; antes de ello, acople(n) los accesorios.

A la hora de extender la pata, asegúre(n)se de que las pinzas de ajuste de las patas del trípode estén bien fijadas.

Repítase para las patas restantes del trípode el procedimiento que se acaba de indicar.



PASO 7

Realice una inspección visual para asegurarse de que el trípode, las abrazaderas de los accesorios y los accesorios se han instalado correctamente.

•Asegúrese de que la superficie (el anclaje) sobre la (el) que se instala el trípode sea estable y de que esté nivelada (nivelado).

•Asegúrese de que todas las patas del trípode se extiendan la misma distancia y de que todas las pinzas de ajuste de las patas estén firmemente fijadas.

•Compruebe que todos los accesorios y sus abrazaderas se instalan correctamente y de conformidad con las instrucciones de usuario del fabricante.

•Asegúrese de que todas las líneas de salvamento auxiliares estén correctamente asentadas sobre la rueda de la polea y de que estén fijadas por los pasadores de retención con cuerda.

PASO 8

Conecte al usuario al dispositivo de detención de caídas.



ADVERTENCIA



Únicamente se puede fijar un sistema de protección contra caídas o sistema de colocación a cada uno de los puntos de conexión.

UN USO INCORRECTO PUEDE OCASIONAR LESIONES GRAVES O LA MUERTE.

5. INSPECCIÓN PREVIA AL USO

ADVERTENCIA



Inspeccione el trípode SENTRY antes de cada uso, de conformidad con los criterios que se indican en esta sección. Si el trípode "suspende" en alguna de las inspecciones previas al uso, retírelo y cuarantínelo inmediatamente. Si tiene alguna duda acerca de cualquiera de los criterios de inspección, consulte al fabricante o a una persona competente.

UN USO INCORRECTO PUEDE OCASIONAR LESIONES GRAVES O LA MUERTE.

Realice una inspección visual exhaustiva del trípode SENTRY antes de cada uso, comprobando todos y cada uno de los siguientes aspectos:

- i. Compruebe que esté presente el registro de la inspección formal del trípode SENTRY, y que sea correcto. Asegúrese de que el trípode ha sido inspeccionado formalmente dentro de los últimos 12 meses.
- ii. Inspeccione el trípode para y compruebe que es estructuralmente sólido, sin signos visibles de deterioro. Preste especial atención al inspeccionar las patas, el conjunto del cabezal y los puntos de anclaje con tuerca de palomilla del trípode.
- iii. Inspeccione y compruebe que todos los amarres y las sujeciones estén presentes y bien fijados.
- iv. Inspeccione y compruebe que todas las etiquetas del producto estén presentes y sean legibles.
- v. Inspeccione y compruebe que todas las pinzas de ajuste de las patas estén presentes y bien fijadas.
- vi. Compruebe que el pasador de fijación del cabezal del trípode esté presente y bien fijado.

ADVERTENCIA



Si el trípode SENTRY "suspende" alguna de las inspecciones visuales previas al uso, retírelo, etiquételo como "UNUSABLE" ("NO UTILIZABLE") y envíelo a un agente de mantenimiento y reparación autorizado de Globestock, para su inspección formal.

UN USO INCORRECTO PUEDE OCASIONAR LESIONES GRAVES O LA MUERTE.

6. INSTRUCCIONES DE USO

6.1. CONECTORES DE ANCLAJE

- Todo conector de anclaje (por ejemplo, mosquetones) que se use en conjunción con el trípode SENTRY debe cumplir con todas las normas y reglamentos nacionales aplicables.
- El trípode SENTRY puede usarse en conjunción con conectores de anclaje que cumplan con alguna de las siguientes normas:

- i. EN 362;
- ii. ANSI/ASSP Z359 o
- iii. CSA Z259

ES

ADVERTENCIA



Con este producto sólo pueden usarse conectores de anclaje que cumplan con la norma EN 362, ANSI/ASSP Z359 o CSA Z259.

UN USO INCORRECTO PUEDE OCASIONAR LESIONES GRAVES O LA MUERTE.

6.2. CONECTAR A UN USUARIO

- El trípode SENTRY sólo puede usarse en conjunción con arneses de cuerpo entero que cumplan con todas las normas y reglamentos nacionales aplicables.
- El trípode SENTRY sólo puede usarse en conjunción con arneses de cuerpo entero que cumplan con la norma:
 - i. EN 361;
 - ii. ANSI/ASSP Z359 o
 - iii. CSA Z259

6.3. MANTENIMIENTO, ALMACENAMIENTO Y TRANSPORTE

- Este equipo debe almacenarse de una manera tal que se eviten daños por factores ambientales tales como calor, luz, exceso de humedad, aceite, productos químicos y sus vapores, u otros elementos degradantes.
- Puede limpiarse este equipo usando agua templada y un detergente suave. Asegúrese de que el equipo esté completamente seco antes de almacenarlo.
- Antes de transportar el trípode, retire todos los accesorios, todas las abrazaderas u otros equipos.
- Antes de transportar el trípode, debe plegarse éste (patas en la configuración más corta, pasador de cabezal quitado y cabezales plegados hacia adentro el uno sobre el otro).
- Al transportar el trípode, use una bolsa o caja adecuada a fin de prevenir daños. Globestock recomienda, para transportar el trípode, el uso de la bolsa GSETB230 para trípode con ruedas.

ADVERTENCIA



Equipment which is in need of, or scheduled for maintenance must be tagged "UNUSABLE" and removed from service immediately.

UN USO INCORRECTO PUEDE OCASIONAR LESIONES GRAVES O LA MUERTE.

ADVERTENCIA



Formal inspection and recertification must be conducted in accordance with the requirements set out in Section 7 of this manual.

UN USO INCORRECTO PUEDE OCASIONAR LESIONES GRAVES O LA MUERTE.

7. INSPECCIÓN Y RECERTIFICACIÓN FORMALES

- El trípode SENTRY debe ser inspeccionado formalmente y recertificado por un agente de mantenimiento y reparación autorizado por Globestock al menos una vez cada 12 meses.
- Si el trípode SENTRY ha detenido una caída o ha "suspendido" en alguna de las inspecciones previas al uso, hay que retirarlo, marcarlo o etiquetarlo como "UNUSABLE" ("NO UTILIZABLE") y enviarlo a un agente de mantenimiento y reparación autorizado por Globestock para su inspección formal y recertificación.
- Si el trípode SENTRY precisa de una inspección formal o hay una programada para el mismo, hay que retirarlo, marcarlo o etiquetarlo como "UNUSABLE" ("NO UTILIZABLE") y enviarlo a un agente de mantenimiento y reparación autorizado por Globestock para su inspección formal y recertificación.

ADVERTENCIA



Este producto únicamente puede ser inspeccionado formalmente y recertificado por agentes de mantenimiento y reparación autorizados por Globestock.

UN USO INCORRECTO PUEDE OCASIONAR LESIONES GRAVES O LA MUERTE.

ADVERTENCIA



Cuando este producto detiene una caída, debe ser sometido a inspección formal y recertificación, con independencia de cuándo fue inspeccionado formalmente y recertificado por última vez.

UN USO INCORRECTO PUEDE OCASIONAR LESIONES GRAVES O LA MUERTE.

Debe mantenerse un registro de las inspecciones formales. Dicho registro debe incluir, como mínimo, la identificación del trípode SENTRY, la fecha de inspección, el nombre de la persona competente que realiza la inspección y los resultados de esa inspección. Encontrará un ejemplo de registro de inspección en la Sección 7.1.

La inspección formal y recertificación del trípode SENTRY no sustituye ni anula cualesquiera requisitos legales o reguladores pertinentes que puedan estar en vigor para este tipo de equipo en la jurisdicción en que se usa.

Visite www.globestock.co.uk para encontrar su agente de mantenimiento y reparación autorizado por Globestock más cercano.

7.1. EJEMPLO DE REGISTRO DE INSPECCIÓN

		Código de producto:		
		Número de serie:		
		Fecha de fabricación:		
Fecha de inspección	Nombre del agente de mantenimiento y reparación	Nombre del inspector	Resultado de la inspección	Comentarios derivados de la inspección
			Aprobado Suspenseo	

1. VISÃO GERAL

O tripé SENTRY é um item do equipamento de proteção individual (EPI). Trata-se de um suporte móvel temporário para ancoragem, que pode ser utilizado em conjunto com acessórios adequados e certificados para compor um sistema trava-quedas e de resgate pessoal.

O tripé SENTRY é um conjunto de peso leve com pés telescópicos e base superior desmontável, que facilitam o transporte e a instalação. Qualquer das três polias integradas e dos dois pontos de ancoragem com porcas tipo olhal podem ser utilizados em conjunto com acessórios adequados para funções de trava-quedas, resgate, evacuação e içamento de cargas.

O tripé SENTRY pode ser utilizado em conjunto com acessórios adequados e certificados para o trabalho em espaços confinados.

Todos os modelos de produtos de tripé SENTRY descritos neste manual estão especificados na tabela abaixo.

Modelo	Conformidade	Carga máx. de trabalho: Pessoas	Carga máx. de trabalho: içamento de cargas
GSE230S	EN795:2012 tipo B CEN/TS 16415:2013 Directive 2006/42/EC ISO 12100:2010 ANSI/ASSP Z359.18-2017 tipo A	200 kg 440 lb	250 kg 550 lb
GSE230C	CSA Z259.15-22 Classe A AS/NZS 5532:2013 OSHA 1910.140 OSHA 1926.502	200 kg 440 lb	250 kg 550 lb

Dimensão	Configuração de altura	GSE230S		GSE230C	
		mm	polegadas	mm	polegadas
A	1	2.307	90,82	1.747	68,78
	2	2.130	83,86	1.593	62,71
	3	1.953	76,89	1.439	56,65
	4	1.775	69,88	1.288	50,71
	5	1.598	62,91	1.131	44,53
	6	1.421	55,94	-	-
B	1	2.139	84,21	1.579	62,16
	2	1.962	77,24	1.425	56,10
	3	1.785	70,27	1.271	50,04
	4	1.607	63,28	1.120	44,09
	5	1.430	56,3	963	37,91
	6	1.253	49,33	-	-
C	1	Ø1.745	Ø68,7	Ø1.315	Ø51,77
	6	Ø1.064	Ø41,89	Ø842	Ø33,15
D	1	Ø2.015	Ø79,33	Ø1.585	Ø62,4
	6	Ø1.334	Ø52,52	Ø1.112	Ø43,78
E		270	10,63	270	10,63
F		180	7,09	180	7,09
G		1.217	47,91	1.527	60,12
Peso líquido		20,80 kg	45,85 lb	18,30 kg	40,34 lb

2. CUIDADO

ATENÇÃO



Estas instruções devem ser fornecidas aos usuários antes de utilizarem o produto e arquivada para referência. O usuário deve ler, compreender e observar todas as instruções, rótulos, marcações e advertências fornecidas com este produto e com qualquer produto destinado ao uso em conjunto com ele.

O USO INDEVIDO PODE RESULTAR EM LESÕES GRAVES OU MORTE.

ATENÇÃO



O tripé SENTRY foi testado em conformidade com os requisitos da norma ANSI/ASSE Z359.7. A conformidade e os ensaios em questão não se estendem à ancoragem e ao substrato em que o tripé SENTRY estiver fixo.

O USO INDEVIDO PODE RESULTAR EM LESÕES GRAVES OU MORTE.

ATENÇÃO



Quando o tripé SENTRY for utilizado como parte de um sistema trava-queadas, o usuário deverá estar equipado com acessórios que limitem as forças dinâmicas máximas exercidas sobre si durante o travamento de uma queda ao máximo de 6 kN.

O USO INDEVIDO PODE RESULTAR EM LESÕES GRAVES OU MORTE.

2.1. TREINAMENTO

- É responsabilidade do usuário deste produto familiarizar-se com o conteúdo deste manual do usuário.
- O usuário deve ser treinado de forma adequada, por um profissional competente, para utilizar, inspecionar e realizar a manutenção deste produto.

2.2. RISCOS AMBIENTAIS

- Devem-se levar em consideração todos os riscos ambientais para evitar lesões aos usuários ou danos ao equipamento.
- Entre os riscos ambientais, encontram-se; produtos químicos, temperaturas extremas, ambientes corrosivos, gases, linhas de transmissão de energia e bordas afiadas.
- Entre em contato com a Globestock se tiver alguma dúvida quanto ao uso deste equipamento na hipótese de quaisquer outros riscos ambientais.

3. IDENTIFICAÇÃO

As definições dos recursos e marcações do produto nos rótulos dos produtos SENTRY podem ser vistas na tabela abaixo. Essas definições devem ser lidas em conjunto com as Figuras 2 e 3.

Figura 2			
A	Pino de travamento da base sup. do tripé	B	Pino retentor de cabos
C	Polia	D	Ponto de ancoragem de porca olhal
E	Rótulo do produto	F	Seção superior do pé
G	Pino de ajuste do pé	H	Seção inferior do pé
I	Pés do tripé		
Figura 3			
A	Rótulo de ID	B	Nome do produto
C	Conformidade do produto	D	Número máximo de usuários permitidos no sistema (2)
E	Leia as instruções para o usuário	F	(-40 °C)/(-40 °F) temperatura operacional mínima. (+54 °C)/(130 °F) temperatura operacional máxima.
G	Não violar	H	Carga máxima de trabalho/força mínima de ruptura

4. INSTALAÇÃO

4.1. AVALIAÇÃO DO AMBIENTE DE TRABALHO

PT-BR

- Uma avaliação formal dos riscos no ambiente de trabalho e a utilização do tripé SENTRY devem ser realizadas por um profissional competente antes da instalação e utilização.
- As informações contidas neste manual são apenas para fins de orientação. Este manual não exclui o requisito de uma avaliação formal dos riscos feita por um profissional competente. A avaliação de riscos deve ser revisada regularmente de forma a considerar qualquer mudança no ambiente de trabalho ou na aplicação.
- A superfície (ancoragem) em que o tripé for instalado deve estar estável e nivelada, para evitar o deslizamento ou tombamento.
- A estabilidade do tripé pode ser afetada pelo material da superfície em que for instalado. Parte da avaliação de risco pré-utilização deve ser uma avaliação completa do solo.

ATENÇÃO



O tripé SENTRY deve ser instalado em uma superfície estável e nivelada. Não pode haver a possibilidade de deslizamento dos pés do tripé durante a utilização.

O USO INDEVIDO PODE RESULTAR EM LESÕES GRAVES OU MORTE.

- Deve-se considerar um vão livre mínimo necessário abaixo do usuário para evitar uma colisão com a estrutura ou com o solo. O vão livre mínimo depende do tipo de subsistema de conexão utilizado e da localização da ancoragem ou dos conectores de ancoragem.
- Trabalhe sempre diretamente sob a ancoragem/os conectores de ancoragem, para evitar quedas ao se virar e impactos contra objetos no percurso de queda ou nas proximidades.
- O vão livre abaixo do usuário pode ser afetado pela posição do dispositivo trava-quedas nos pés do tripé (se for instalado em um dos pés).

ATENÇÃO



Trabalhe sempre diretamente abaixo do tripé SENTRY. Mantenha sempre um vão livre adequado para permitir movimentos irrestritos sob o tripé SENTRY, abaixo ou em torno dele.



Minimize eventos de tropeços que possam resultar no deslocamento do tripé SENTRY.

O USO INDEVIDO PODE RESULTAR EM LESÕES GRAVES OU MORTE.

- Certifique-se de que os pés do tripé, após a montagem, estejam a pelo menos 30 cm (1 pé) do borda da abertura de acesso.
- A área de trabalho deve estar isenta de obstruções e riscos de tropeços.

4.2. CONFIGURAÇÃO PARA UTILIZAÇÃO

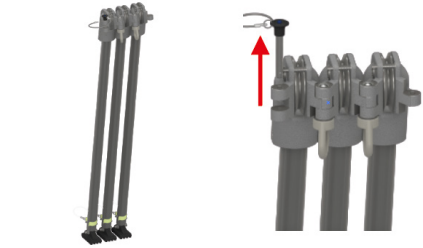
O tripé SENTRY pode ser instalado seguindo cuidadosamente as etapas abaixo. Sempre que possível, deve ser instalado por duas ou mais pessoas.

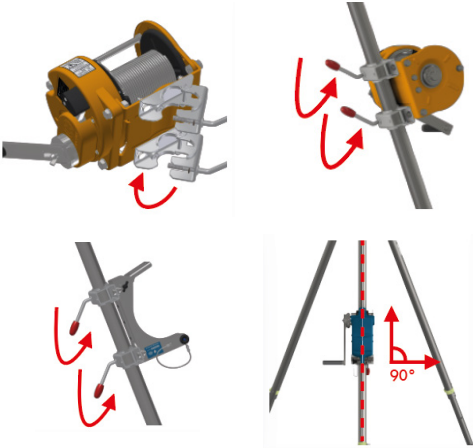
<p>1ª ETAPA</p> <p>Prepare a área de acesso removendo todas as obstruções.</p> <p>Remova todos os detritos (p. ex. cascalho solto) que puder causar o deslizamento dos pés do tripé.</p>	
<p>2ª ETAPA</p> <p>Erga o tripé, desdobre-o e alinhe os orifícios do pino de travamento na base superior do tripé.</p> <p>Instale o pino na base superior do tripé e confirme se está firmemente inserido.</p>	
<p>3ª ETAPA</p> <p>Instale os suportes dos acessórios nos pés do tripé.</p> <p>Posicione os suportes na altura pretendida ao longo do tripé.</p> <p>Consulte sempre as instruções para o usuário fornecidas com os suportes dos acessórios durante a instalação.</p>	

4ª ETAPA

Prenda os acessórios nos suportes.

Certifique-se de que todos os pinos de travamento e toda a ferragem dos acessórios estão presas firmemente.

Consulte sempre as instruções para o usuário fornecidas com os acessórios durante a instalação.



5ª ETAPA

Estenda o(s) cabo(s)-vida sobre as polias do tripé e prenda-o(s) utilizando os retentores de cabos do tripé.



PT-BR

6ª ETAPA

Estenda os pés do tripé até a altura desejada.

Recomenda-se que esta etapa seja realizada por duas pessoas.

Estenda os pés do tripé com os acessórios já instalados.

Certifique-se de que os grampos de ajuste dos pés do tripé estão firmemente instalados ao estender os pés.

Repita a operação nos outros pés do tripé.



7ª ETAPA

Realize uma inspeção visual para confirmar se o tripé, os suportes dos acessórios e os acessórios foram instalados corretamente.

•Confirmar se a superfície (ancoragem) em que o tripé foi instalado está estável e nivelada.

•Confirme se todos os pés do tripé foram ajustados com a mesma altura e se todos os grampos de ajuste dos pés estão firmemente presos.

•Confirme se todos os acessórios e os respectivos suportes foram instalados corretamente e estão alinhados conforme as instruções do fabricante.

•Confirme se todos os cabos-vida dos acessórios estão passando corretamente pela polia e firmemente presos pelos retentores.

8ª ETAPA

Conecte o usuário ao dispositivo trava-
quedas.



ATENÇÃO



Apenas um sistema trava-quedas ou um sistema de posicionamento pode ser conectado a cada ponto de conexão individual.

O USO INDEVIDO PODE RESULTAR EM LESÕES GRAVES OU MORTE.

5. INSPEÇÃO PRÉ-UTILIZAÇÃO

ATENÇÃO



Inspeccione o tripé SENTRY antes de cada utilização, conforme os critérios previstos nesta seção. Remova o tripé da área de serviço e deixe-o em quarentena imediatamente em caso de desaprovação em qualquer inspeção pré-utilização. Consulte o fabricante ou um profissional competente em caso de dúvidas sobre qualquer critério de inspeção.

O USO INDEVIDO PODE RESULTAR EM LESÕES GRAVES OU MORTE.

Realize uma inspeção visual completa do tripé SENTRY antes de cada utilização, verificando todos os itens abaixo:

- i. Verifique se os registros de inspeções formais do tripé SENTRY estão disponíveis e corretos. Confirme se o equipamento foi formalmente inspecionado nos últimos 12 meses.
- ii. Inspeccione e confirme se o tripé está estruturalmente bem, sem sinais visíveis de danos. Preste atenção particularmente ao inspecionar os pés, as sapatas, a base superior e os pontos de ancoragem das porcas olhal do tripé.
- iii. Inspeccione e confirme se todas as conexões e todos os parafusos estão instalados e firmes.
- iv. Inspeccione e confirme se todos os rótulos do produto estão presentes e legíveis.
- v. Inspeccione e confirme se todos os grampos de ajuste dos pés estão instalados e firmes.
- vi. Confirme se o pino de travamento da base superior do tripé está instalado e firme.

ATENÇÃO



Se o tripé SENTRY for reprovado em qualquer inspeção visual pré-utilização, remova-o da área de trabalho, marque-o como "NÃO UTILIZÁVEL" e envie-o para uma assistência técnica aprovada pela Globestock para uma inspeção formal.

O USO INDEVIDO PODE RESULTAR EM LESÕES GRAVES OU MORTE.

6. INSTRUÇÕES DE USO

6.1. CONECTORES PARA ANCORAGEM

- Todos os conectores de ancoragem (p. ex. mosquetões) utilizados em conjunto com o tripé SENTRY devem manter a conformidade a todas as normas e regulamentos nacionais aplicáveis.
- O tripé SENTRY pode ser utilizado em conjunto com conectores de ancoragem em conformidade com qualquer das seguintes normas:
 - i. EN 362; ou
 - ii. ANSI/ASSP Z359
 - iii. CSA Z259

PT-BR

ATENÇÃO



Somente conectores ancoragem em conformidade com as normas EN 362 ou ANSI/ASSP Z359 ou CSA Z259 poderão ser utilizados com este produto.

USO INDEVIDO PODE RESULTAR EM LESÕES GRAVES OU MORTE.

6.2. CONEXÃO DE UM USUÁRIO

- O SENTRY só pode ser utilizado em conjunto com um cinto tipo paraquedista completo, em conformidade com todas as normas nacionais e demais regulamentos aplicáveis.
- O tripé SENTRY só pode ser utilizado com um cinto tipo paraquedista completo, em conformidade com as seguintes normas:
 - i. EN 361; ou
 - ii. ANSI/ASSP Z359
 - iii. CSA Z259

6.3. MANUTENÇÃO, ARMAZENAMENTO E TRANSPORTE

- Este equipamento deve ser armazenado de forma a impossibilitar danos causados por fatores ambientais, como calor, luz, umidade em excesso, óleo, produtos e vapores químicos ou outros elementos deteriorantes.
- Este equipamento pode ser limpo utilizando água morna e um detergente suave. Certifique-se de que o equipamento está completamente seco antes de armazená-lo.
- Remova todos os acessórios, suportes e outros equipamentos antes de transportar o tripé.
- O tripé deve ser dobrado (os pés retraídos ao máximo, o pino da base superior removido e as cabeças dobradas umas sobre as outras) antes do transporte.
- Use um saco ou uma caixa adequada para evitar danos durante o transporte do tripé. A Globestock recomenda o uso do saco para tripés com rodas GSETB230 para transportar o tripé.

ATENÇÃO



Equipamentos que requeiram manutenção ou com manutenção programada devem ser rotulados como “NÃO UTILIZÁVEL” e retirados do serviço imediatamente.

O USO INDEVIDO PODE RESULTAR EM LESÕES GRAVES OU MORTE.

ATENÇÃO



Uma inspeção e recertificação formal deve ser conduzida conforme os requisitos estabelecidos na Seção 7 deste manual.

O USO INDEVIDO PODE RESULTAR EM LESÕES GRAVES OU MORTE.

7. INSPEÇÃO E RECERTIFICAÇÃO FORMAL

- O tripé SENTRY deve ser formalmente inspecionado e recertificado por uma assistência técnica aprovada pela Globestock, pelo menos anualmente.
- Se o trava-quadras do tripé SENTRY tiver sido acionado ou no caso de desaprovação em qualquer inspeção pré-utilização, o equipamento deverá ser retirado do serviço, marcado ou rotulado como “NÃO UTILIZÁVEL” e devolvido a uma assistência técnica aprovada pela Globestock para inspeção e recertificação formal.
- Se o tripé SENTRY requerer reparos ou estiver com uma inspeção formal programada, o equipamento deverá ser retirado do serviço, marcado ou rotulado como “NÃO UTILIZÁVEL” e devolvido a uma assistência técnica aprovada pela Globestock para inspeção e recertificação formal.

ATENÇÃO



Somente assistências técnicas aprovadas pela Globestock poderão inspecionar e recertificar formalmente este produto.

O USO INDEVIDO PODE RESULTAR EM LESÕES GRAVES OU MORTE.

ATENÇÃO



Este produto deve ser inspecionado e recertificado formalmente sempre que o trava-quadras for acionado, qualquer que seja a data de inspeção e recertificação formal anterior.

O USO INDEVIDO PODE RESULTAR EM LESÕES GRAVES OU MORTE.

Um registro das inspeções formais deve ser mantido. O registro deve incluir pelo menos a identificação do tripé SENTRY, a data da inspeção, o nome do profissional competente que conduziu a inspeção e os resultados dessa inspeção. Veja um modelo de registro de inspeção na Seção 7.1.

A inspeção e recertificação formal do tripé SENTRY não substitui ou prevalece sobre qualquer requisito previsto na legislação ou nos regulamentos que estejam em vigor para esse tipo de equipamento na jurisdição em que estiver sendo utilizado. Visite www.globestock.co.uk para localizar as assistências técnicas aprovadas pela Globestock mais próximas.

7.1. MODELO DE REGISTRO DE INSPEÇÃO

			Código do produto:		
			Número de série:		
			Data de fabricação:		
Data da inspeção	Nome do agente de serviço	Nome do inspetor	Resultado da inspeção		Comentários sobre as inspeções
			Aprovado	Reprovado	

NOTIFIED / APPROVED BODIES
NOTIFIZIERTE / ZUGELASSENE ORGANISA-
TIONEN
ORGANISMES NOTIFIÉS / AGRÉÉS
AANGEMELDE/GOEDGEKEURDE ORGANISATIES
ORGANIZZAZIONI NOTIFICATE / APPROVATE
ORGANIZACIONES NOTIFICADAS/APROBADAS
ÓRGÃOS NOTIFICADOS/APROVADOS

EC Type Examination Certification:

SATRA Technology Europe Ltd,
Bracetown Business Park
Clonee
Co. Meath
D15 YN2P
IRELAND
Notified Body Number 2777

Ongoing Conformity (Module D) (CE)
Personal Protective Equipment:

SGS Fimko Ltd.
Takomotie 8,00380 Helsinki, Finland
Notified Body Number 0598



www.globestocksafety.com

Declarations Of Conformity available at
<https://www.globestock.co.uk/technical/declarations-of-conformity/>

Part# 100-017-03

Globestock Ltd. reserve the right to change specifications without prior notice.

All information herein is copyright protected by Globestock Ltd. 2024